

Chaudières murales gaz à condensation

GMR 5045 Condens

GMR 5065 Condens

GMR 5090 Condens

GMR 5115 Condens



Notice d'utilisation

(Deutsche Anleitung auf Anfrage erhältlich)

Sommaire

1	Introduction	4
	1.1 Symboles utilisés	4
	1.2 Abréviations	4
	1.3 Généralités	5
	1.3.1 Responsabilité du fabricant	5
	1.3.2 Responsabilité de l'installateur	5
	1.3.3 Responsabilité de l'utilisateur	5
	1.4 Certifications	6
2	Consignes de sécurité et recommandations	7
	2.1 Consignes de sécurité	7
	2.2 Recommandations	8
3	Description	9
	3.1 Principe de fonctionnement	9
	3.1.1 Réglage gaz/air	9
	3.1.2 Combustion	9
	3.2 Principaux composants	10
	3.3 Tableau de commande OE-tronic 4	10
	3.3.1 Description des touches	10
	3.3.2 Description de l'afficheur	11
	3.3.3 Navigation dans les menus	13
	3.4 Tableau de commande OE-control	14
	3.4.1 Description des touches	14
	3.4.2 Description de l'afficheur	15
4	Utilisation de l'appareil - OE-tronic 4	17
	4.1 Mise en service de l'appareil	17
	4.2 Affichage des valeurs mesurées	17
	4.3 Modification des réglages	19
	4.3.1 Régler les températures de consignes	19
	4.3.2 Sélectionner le mode de fonctionnement	20
	4.3.3 Forcer la production d'eau chaude sanitaire	21
	4.3.4 Régler le contraste et l'éclairage de l'affichage	21
	4.3.5 Régler l'heure et la date	22
	4.3.6 Sélectionner un programme horaire	22
	4.3.7 Personnaliser un programme horaire	23

	4.3.8	Réglage d'une horloge annuelle	26
4.4	Arrêt de l'installation	29	
4.5	Protection antigel	29	
5	Utilisation de l'appareil - OE-control	30	
	5.1	Mise en service de l'appareil	30
	5.2	Affichage des valeurs mesurées	30
	5.3	Modification des réglages	31
	5.3.1	Description des paramètres	31
	5.3.2	Modification des paramètres niveau utilisateur	32
	5.3.3	Réglage du mode manuel	33
	5.3.4	Modifier la température chauffage	33
	5.3.5	Modifier la température de consigne de l'eau chaude sanitaire	33
	5.4	Arrêt de l'installation	34
	5.5	Protection antigel	34
6	Contrôle et entretien	36	
	6.1	Consignes générales	36
	6.1.1	Tableau de commande OE-tronic 4	36
	6.2	Vérifications périodiques	36
	6.3	Remplissage de l'installation	37
	6.4	Purge de l'installation de chauffage	40
	6.5	Vidange de l'installation	42
7	En cas de dérangement	43	
	7.1	Anti court-cycle	43
	7.2	Messages (Code de type Bxx ou Mxx)	43
	7.3	Défauts (Code de type Lxx ou Dxx)	45
	7.3.1	Tableau de commande OE-tronic 4	46
	7.3.2	Tableau de commande OE-control	46
	7.3.3	Liste des défauts	46

8	Caractéristiques techniques	52
	8.1 Caractéristiques techniques	52
9	Economies d'énergie	54
	9.1 Conseils pour économiser de l'énergie	54
	9.2 Recommandations	54
10	Garanties	55
	10.1 Généralités	55
	10.2 Conditions de garantie	55

1 Introduction

1.1 Symboles utilisés

Dans cette notice, différents niveaux de danger sont utilisés pour attirer l'attention sur des indications particulières. Nous souhaitons ainsi assurer la sécurité de l'utilisateur, éviter tout problème et garantir le bon fonctionnement de l'appareil.



DANGER

Signale un risque de situation dangereuse pouvant entraîner des blessures corporelles graves.



AVERTISSEMENT

Signale un risque de situation dangereuse pouvant entraîner des blessures corporelles légères.



ATTENTION

Signale un risque de dégâts matériels.



Signale une information importante.



Signale un renvoi vers d'autres notices ou d'autres pages de la notice.

1.2 Abréviations

- ▶ **3CE** : Conduit collectif pour chaudière étanche
- ▶ **ECS** : Eau Chaude Sanitaire
- ▶ **Interrupteur Interscénario** : Interrupteur domotique qui permet de centraliser et commander plusieurs scénarios
- ▶ **Hi** : Pouvoir calorifique inférieur PCI
- ▶ **Hs** : Pouvoir calorifique supérieur PCS
- ▶ **IOBL** : Bus domotique à courant porteur
- ▶ **PPs** : Polypropylène difficilement inflammable
- ▶ **PCU** : Primary Control Unit - Carte électronique de gestion de fonctionnement du brûleur
- ▶ **PSU** : Parameter Storage Unit - Stockage des paramètres des cartes électroniques PCU et SU
- ▶ **SCU** : Secondary Control Unit - Carte électronique du tableau de commande **Oetric 4**
- ▶ **SU** : Safety Unit - Carte électronique de sécurité
- ▶ **V3V** : Vanne 3 voies

1.3 Généralités

1.3.1. Responsabilité du fabricant

Nos produits sont fabriqués dans le respect des exigences des différentes directives européennes applicables, ils sont de ce fait livrés avec le marquage  et tous les documents nécessaires.

Ayant le souci de la qualité de nos produits, nous cherchons en permanence à les améliorer. Nous nous réservons donc le droit, à tout moment de modifier les caractéristiques indiquées dans ce document.

Notre responsabilité en qualité de fabricant ne saurait être engagée dans les cas suivants :

- ▶ Non-respect des instructions d'utilisation de l'appareil.
- ▶ Défaut ou insuffisance d'entretien de l'appareil.
- ▶ Non-respect des instructions d'installation de l'appareil.

1.3.2. Responsabilité de l'installateur

L'installateur a la responsabilité de l'installation et de la première mise en service de l'appareil. L'installateur doit respecter les consignes suivantes :

- ▶ Lire et respecter les instructions données dans les notices fournies avec l'appareil.
- ▶ Réaliser l'installation conformément à la législation et aux normes en vigueur.
- ▶ Effectuer la première mise en service et effectuer tous les points de contrôles nécessaires.
- ▶ Expliquer l'installation à l'utilisateur.
- ▶ Si un entretien est nécessaire, avertir l'utilisateur de l'obligation de contrôle et d'entretien de l'appareil.
- ▶ Remettre toutes les notices à l'utilisateur.

1.3.3. Responsabilité de l'utilisateur

Pour garantir un fonctionnement optimal de l'appareil, l'utilisateur doit respecter les consignes suivantes :

- ▶ Lire et respecter les instructions données dans la notice d'utilisation.
- ▶ Faire appel à des professionnels qualifiés pour réaliser l'installation et effectuer la première mise en service.
- ▶ Faites-vous expliquer votre installation par l'installateur.
- ▶ Faire effectuer les contrôles et entretiens nécessaires.
- ▶ Conserver les notices en bon état à proximité de l'appareil.

Cet appareil n'est pas prévu pour être utilisé par des personnes (y compris des enfants) dont les capacités physiques, sensorielles ou mentales sont réduites ou des personnes dénuées d'expérience ou de connaissances, sauf si elles ont pu bénéficier, par l'intermédiaire d'une personne responsable de leur sécurité, d'une surveillance ou d'instructions préalables concernant l'utilisation de l'appareil. Il convient de surveiller les enfants pour s'assurer qu'ils ne jouent pas avec l'appareil.

1.4 Certifications

N° d'identification CE	PIN 0063CL3333
Classe NOx	5 (EN 297 pr A3, EN 656)
Type de raccordement	Cheminée : B _{23P} , B ₃₃ Ventouse : C ₁₃ , C ₃₃ , C ₄₃ , C ₅₃ , C ₈₃ , C ₉₃

Les chaudières respectent les caractéristiques du label de qualité HR TOP.

Les appareils sont conformes aux exigences et normes définies dans l'Arrêté Royal du 8 janvier 2004 et du 17 juillet 2009.

2 Consignes de sécurité et recommandations

2.1 Consignes de sécurité



DANGER

En cas d'odeur de gaz :

1. Ne pas utiliser de flamme nue, ne pas fumer, ne pas actionner de contacts ou interrupteurs électriques (sonnette, éclairage, moteur, ascenseur, etc.).
2. Couper l'alimentation en gaz.
3. Ouvrir les fenêtres.
4. Evacuer les lieux.
5. Appeler l'installateur.



DANGER

En cas d'émanations de fumées :

1. Eteindre l'appareil.
2. Ouvrir les fenêtres.
3. Evacuer les lieux.
4. Appeler l'installateur.



AVERTISSEMENT

Selon les réglages de l'appareil :

- ▶ La température des conduits de fumée peut dépasser 60 °C.
- ▶ La température des radiateurs peut atteindre 85 °C.
- ▶ La température de l'eau chaude sanitaire peut atteindre 65 °C.



ATTENTION

Ne pas laisser l'appareil sans entretien :

- ▶ Pour un fonctionnement en toute sécurité et optimale, vous devez faire contrôler régulièrement votre chaudière par un installateur agréé.

2.2 Recommandations



AVERTISSEMENT

Seul un professionnel qualifié est autorisé à intervenir sur l'appareil et l'installation.

- ▶ Vérifier régulièrement la pression en eau de l'installation (pression minimale 0,8 bar, pression recommandée entre 1,5 et 2 bar).
- ▶ Laisser l'appareil accessible à tout moment.
- ▶ Ne jamais enlever, ni recouvrir les étiquettes et plaquettes signalétiques apposées sur les appareils. Les étiquettes et les plaquettes signalétiques doivent être lisibles pendant toute la durée de vie de l'appareil.
- ▶ Préférer le mode Été ou Antigel à la mise hors tension de l'appareil pour assurer les fonctions suivantes :
 - Antigommage des pompes
 - Protection antigel

3 Description

3.1 Principe de fonctionnement

3.1.1. Réglage gaz/air

L'habillage qui équipe la chaudière sert également de caisson d'air. L'air est aspiré par le ventilateur et le gaz injecté au niveau du venturi, côté admission du ventilateur. La vitesse de rotation du ventilateur est réglée en fonction des paramètres de réglage, de la demande en énergie thermique et des températures mesurées par les sondes de température. Le gaz et l'air sont mélangés dans le venturi. Le rapport gaz/air veille à ce que la quantité de gaz et d'air soit ajustée l'une sur l'autre. Ceci permet d'obtenir une combustion optimale sur toute la plage de puissance. Le mélange gaz/air est acheminé vers le brûleur dans le haut de l'échangeur.

3.1.2. Combustion

Le brûleur chauffe l'eau de chauffage qui circule dans l'échangeur. Lorsque les températures des gaz de combustion sont inférieures au point de rosée (env. 55°C), la vapeur d'eau contenue dans les gaz de combustion se condense dans la partie de la partie arrière de l'échangeur de chaleur. La chaleur qui est dégagée lors de ce processus de condensation (la chaleur latente ou la chaleur de condensation) est également transférée à l'eau de chauffage. Les gaz de combustion refroidis sont évacués par l'intermédiaire de la conduite d'évacuation des gaz de combustion. L'eau de condensation est évacuée par l'intermédiaire d'un siphon.

3.2 Principaux composants

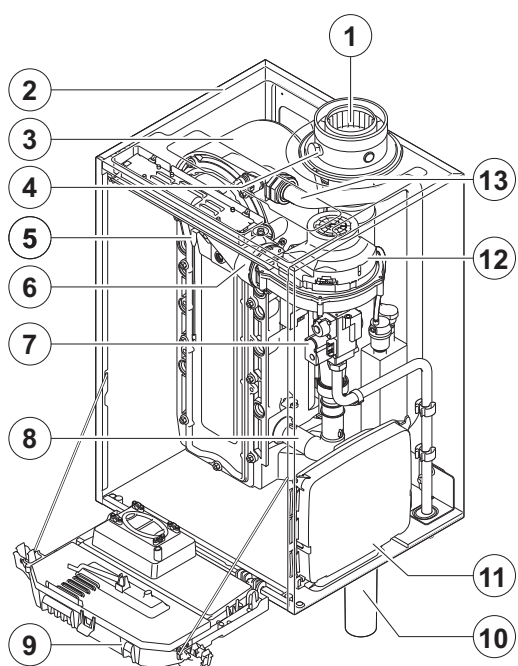

- 1 Ventouse / Aménée d'air
- 2 Habillage/caisson d'air
- 3 Echangeur de chaleur (Chauffage central)
- 4 Prise pour mesure hygiène de combustion
- 5 Electrode d'allumage/ionisation
- 6 Tube mélange
- 7 Bloc gaz combiné
- 8 Silencieux d'aspiration
- 9 Coffret tableau de commande
- 10 Siphon
- 11 Boîtier pour les cartes électroniques de commande
- 12 Ventilateur
- 13 Tube de départ

T002036-B

3.3 Tableau de commande OE-tronic 4

3.3.1. Description des touches

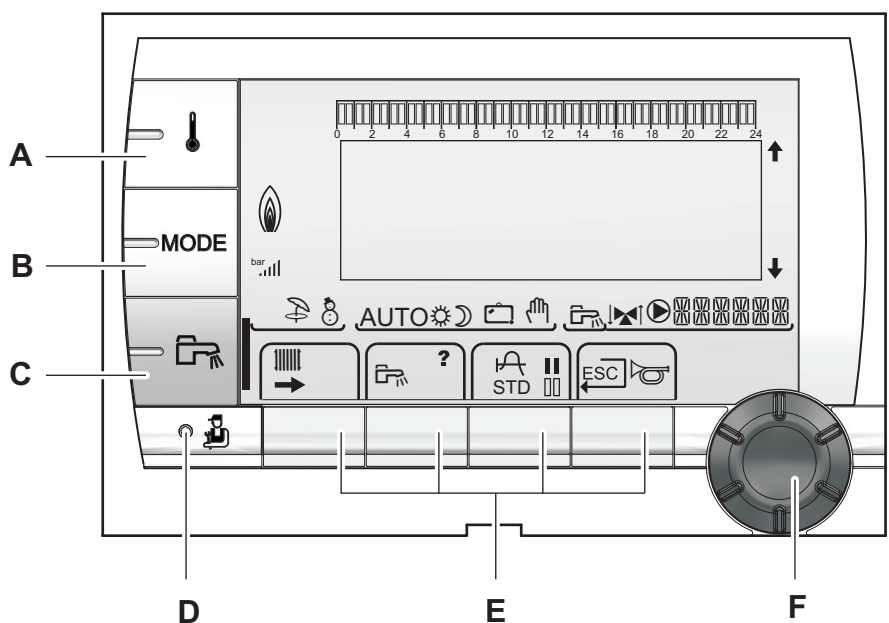

- A Touche de réglage des températures (chauffage, ECS, piscine)
- B Touche de sélection du mode de fonctionnement
- C Touche de dérogation ECS

- D** Touche d'accès aux paramètres réservés au professionnel
- E** Touches dont la fonction varie au fur et à mesure des sélections
- F** Bouton de réglage rotatif :
 - ▶ Tourner le bouton rotatif pour faire défiler les menus ou modifier une valeur
 - ▶ Appuyer sur le bouton rotatif pour accéder au menu sélectionné ou valider une modification de valeur

3.3.2. Description de l'afficheur

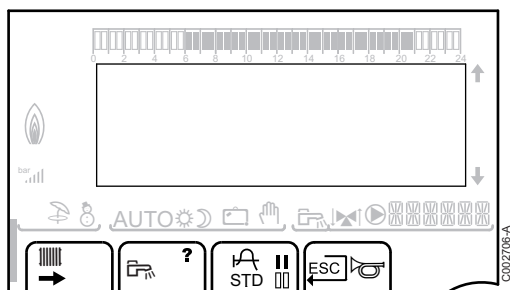

■ Fonctions des touches

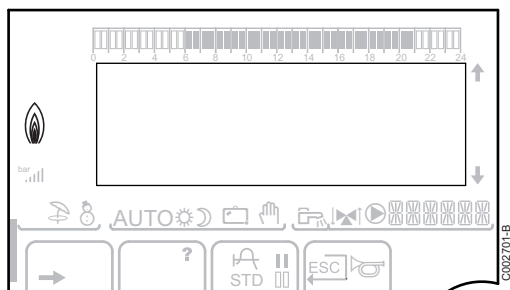

- ➔ Accès aux différents menus
- ▮ Permet d'accéder aux réglages des circuits chauffage
- ⚙ Permet d'accéder aux réglages du circuit ECS
- ? Le symbole s'affiche lorsqu'une aide est disponible
- ⏪ Permet d'afficher la courbe du paramètre sélectionné
- STD** Réinitialisation de tous les programmes horaires
- ▮ Sélection en mode confort ou sélection des jours à programmer
- ▮ Sélection en mode réduit ou désélection des jours à programmer
- ⏪ Retour au niveau précédent
- ESC** Retour au niveau précédent sans enregistrer les modifications effectuées
- ⏪ Réarmement manuel

■ Niveau de puissance de la flamme



-  C002705-A Le symbole complet clignote : Le brûleur démarre mais la flamme n'est pas encore présente
-  C002704-A Une partie du symbole clignote : La puissance augmente
-  C002703-A Le symbole est fixe : La puissance demandée est atteinte

Une partie du symbole clignote : La puissance diminue



■ Modes de fonctionnement

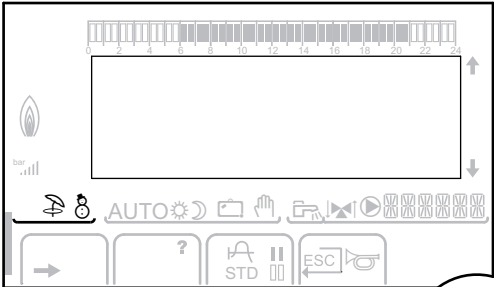

Mode ETE : Le chauffage est arrêté. L'eau chaude sanitaire reste assurée



Mode HIVER : Chauffage et eau chaude sanitaire fonctionnent

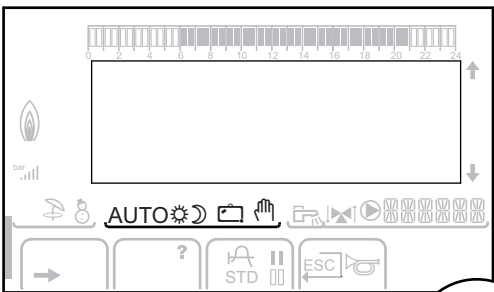

AUTO

Fonctionnement en mode automatique selon la programmation horaire



Mode Confort : Le symbole s'affiche lorsqu'une dérogation JOUR (confort) est activée

- ▶ Le symbole clignote : Dérogation temporaire
- ▶ Le symbole est fixe : Dérogation permanente



Mode Réduit : Le symbole s'affiche lorsqu'une dérogation NUIT (réduit) est activée

- ▶ Le symbole clignote : Dérogation temporaire
- ▶ Le symbole est fixe : Dérogation permanente



Mode Vacances : Le symbole s'affiche lorsqu'une dérogation VACANCES (antigel) est activée

- ▶ Le symbole clignote : Mode Vacances programmé
- ▶ Le symbole est fixe : Mode Vacances actif



Mode manuel

■ Pression de l'installation



bar

Indicateur de pression : Le symbole s'affiche lorsqu'un capteur de pression d'eau est raccordé

- ▶ Le symbole clignote : La quantité d'eau est insuffisante
- ▶ Le symbole est fixe : La quantité d'eau est suffisante



Niveau de la pression d'eau

- ▶ . : 0,9 à 1,1 bar
- ▶ . . : 1,2 à 1,5 bar
- ▶ . . . : 1,6 à 1,9 bar
- ▶ : 2,0 à 2,3 bar
- ▶ : > 2,4 bar

■ Dérogation Eau Chaude Sanitaire

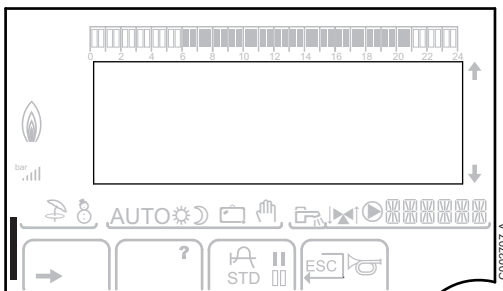

Une barre s'affiche lorsqu'une dérogation ECS est activée :

- ▶ La barre clignote : Dérogation temporaire
- ▶ La barre est fixe : Dérogation permanente

■ Autres informations

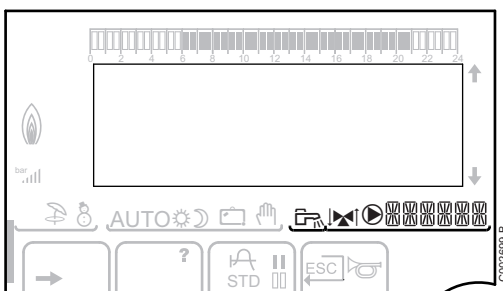

- ▶ Le symbole s'affiche lorsque la production d'eau chaude est en cours
- ▶ Indicateur vanne : Le symbole s'affiche lorsqu'une vanne 3 voies est raccordée
 - ▶ ◀▶ : Vanne 3 voies ouverte
 - ▶ ▶▶ : Vanne 3 voies fermée
- ▶ Le symbole s'affiche lorsque la pompe est en marche
- ▶ Nom du circuit dont les paramètres sont affichés

3.3.3. Navigation dans les menus

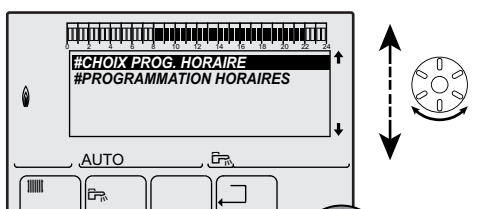

C002508-A-01

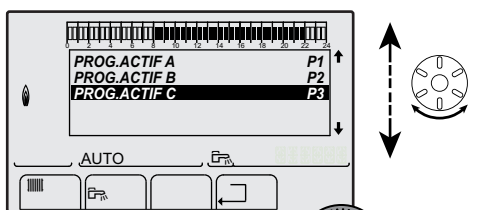

C002509-A-01

1. Pour sélectionner le menu souhaité, tourner le bouton rotatif.
2. Pour accéder au menu, appuyer sur le bouton rotatif.
Pour revenir à l'affichage précédent, appuyer sur la touche □.
3. Pour sélectionner le paramètre souhaité, tourner le bouton rotatif.
4. Pour modifier le paramètre, appuyer sur le bouton rotatif.
Pour revenir à l'affichage précédent, appuyer sur la touche □.

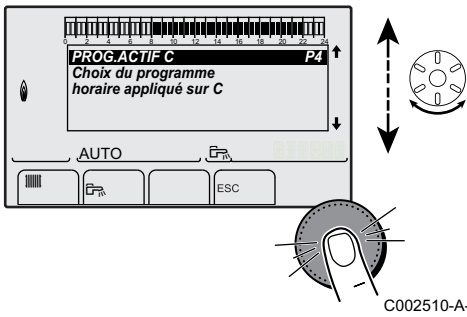

5. Pour modifier le paramètre, tourner le bouton rotatif.
6. Pour valider, appuyer sur le bouton rotatif.



Pour annuler, appuyer sur la touche ESC.

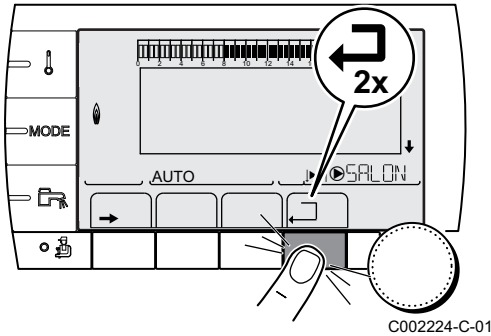

7. Pour revenir à l'affichage principal, appuyer 2 fois sur la touche ↵.

3.4 Tableau de commande OE-control

3.4.1. Description des touches

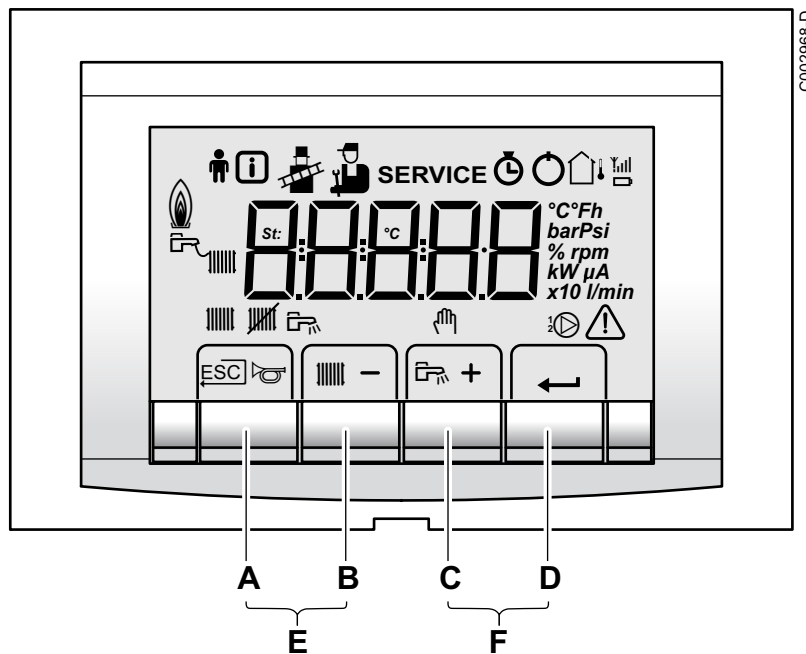







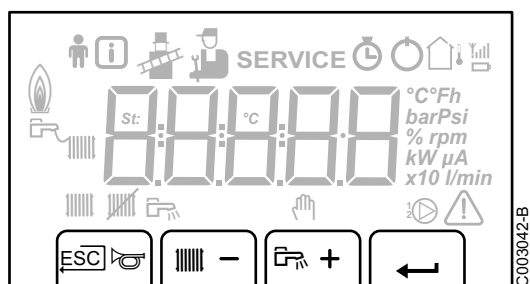

- A** Touche Retour ↵, Escape ^{ESC} ou Réarmement manuel 🛑
- B** Touche température chauffage 🌡 ou [-]
- C** Touche température ECS 🌡 ou [+]
- D** Touche ← [Enter]
- E** Touches 🛑 [ramoneur]
Appuyer simultanément sur les touches **A** et **B**

F Touches  [Menu]
Appuyer simultanément sur les touches C et D

3.4.2. Description de l'afficheur



■ Fonctions des touches

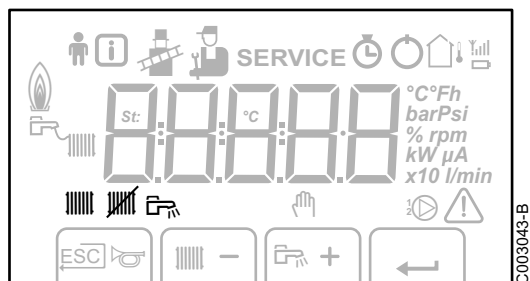

-  Retour au niveau précédent sans enregistrer les modifications effectuées
-  Réarmement manuel
-  Fonction Chauffage central :
Accès au paramètre Température max. chauffage.
-  [-] Pour diminuer une valeur
-  Fonction ECS :
Accès au paramètre Température ECS.
-  [+] Pour augmenter une valeur
-  ← Accéder au menu sélectionné ou valider une modification de valeur

■ Modes de fonctionnement



-  Etat pompe chauffage A
-  Chauffage central arrêté :
La fonction chauffage est désactivée
-  Etat pompe ECS

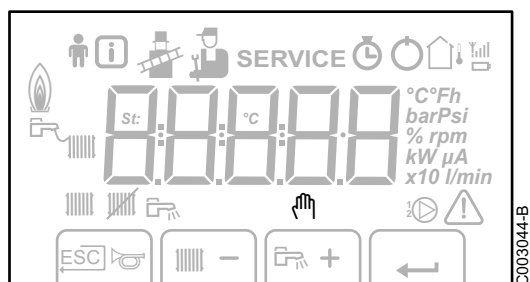

-  Mode manuel

■ Niveau de puissance de la flamme

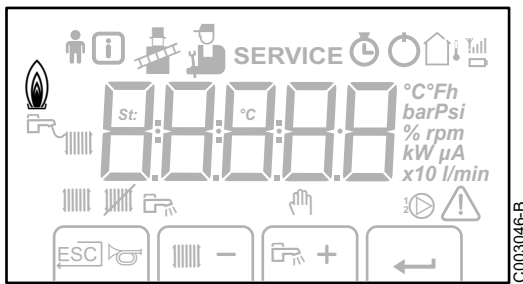

- ↓ Niveau de puissance faible 0 - 25 %
- ↓ Niveau de puissance moyenne 25 - 50 %
- ↓ Niveau de puissance forte 50 - 75 %
- ↓ Niveau de puissance 75 - 100 %

■ Pression de l'installation

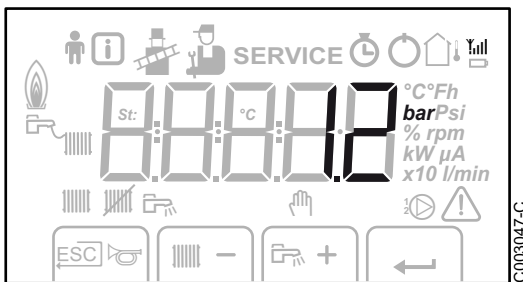

- bar** Indicateur de pression :
Le symbole s'affiche à côté de la valeur de la pression de l'installation. Si aucun capteur de pression d'eau n'est raccordé, -.- apparaît sur l'afficheur

■ Autres informations

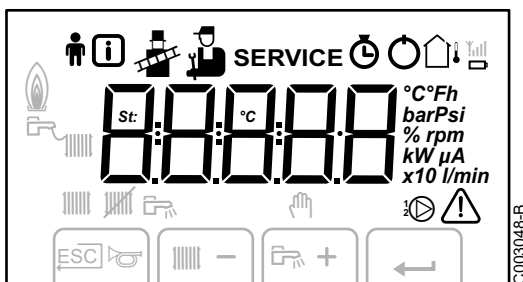

- Menu Utilisateur :
Les paramètres du niveau Utilisateur peuvent être adaptés
- Menu Information :
Lecture de diverses valeurs actuelles
- Mode Ramoneur :
Charge haute ou basse forcée pour la mesure CO₂
- Menu Entretien :
Les paramètres du niveau Installateur peuvent être adaptés
- SERVICE** Afficheur contenant les symboles :
 - + **SERVICE** + (Message d'entretien)
- Menu compteur horaire :
Lecture du nombre d'heures de fonctionnement du brûleur, du nombre de démarrages réussis et du nombre d'heures sous tension
- Interrupteur marche/arrêt :
Après 5 verrouillages, il convient d'éteindre et de rallumer l'appareil
- Sonde extérieure présente
- Le symbole s'affiche lorsque la pompe chaudière est en marche
- Dérapement :
La chaudière est en dérapement. Ceci est signalé par un code ou et un afficheur clignotant

4 Utilisation de l'appareil - OE-tronic 4

4.1 Mise en service de l'appareil

1. Vérifier la pression d'eau de l'installation indiquée sur l'afficheur du tableau de commande.



Si la pression d'eau est inférieure à 0,8 bar, il convient de rajouter de l'eau. Si nécessaire, compléter le niveau d'eau dans l'installation de chauffage (pression hydraulique conseillée entre 1,5 et 2,0 bar).



Voir chapitre : "Remplissage de l'installation", page 37

2. Ouvrir le robinet de gaz de la chaudière.
3. Mettre sous tension en activant l'interrupteur marche/arrêt de la chaudière.

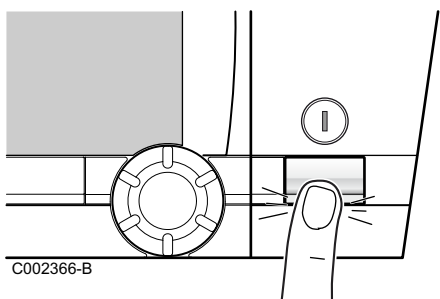

C002366-B

4. A la première mise sous tension, le menu **#LANGUE** s'affiche. Sélectionner la langue souhaitée en tournant le bouton rotatif.
 5. Pour valider, appuyer sur le bouton rotatif.
- La chaudière commence un cycle de purge automatique qui dure environ 3 minutes et se reproduit à chaque fois que l'alimentation est coupée. En cas de problème, l'erreur s'affiche à l'écran.

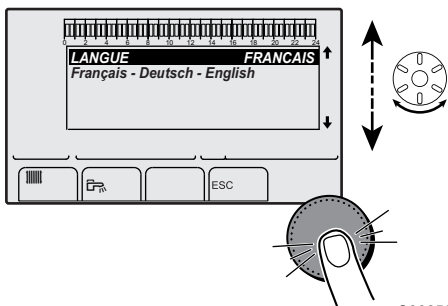

C002502-A

4.2 Affichage des valeurs mesurées

Les différentes valeurs mesurées par l'appareil sont affichées en appuyant sur la touche →.

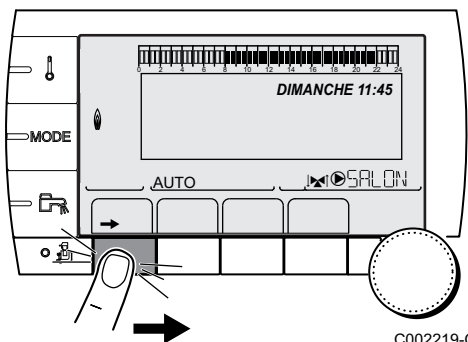

C002219-C-01

Paramètre	Description	Unité
TEMP.EXTERIEUR	Température extérieure	°C
TEMP. AMB A ⁽¹⁾	Température ambiante du circuit A	°C
TEMP. AMB B ⁽¹⁾	Température ambiante du circuit B	°C
TEMP. AMB C ⁽¹⁾	Température ambiante du circuit C	°C
TEMP.CHAUDIERE	Température de l'eau dans la chaudière	°C
PRESSION	Pression d'eau de l'installation	bar
TEMP. BALLON ⁽¹⁾	Température d'eau du ballon ECS	°C
TEMP.ECS.INST ⁽¹⁾	Température de l'eau chaude instantanée	°C
TEMP.TAMPON ⁽¹⁾	Température de l'eau dans le ballon tampon	°C
TEMPERATURE EFS	Température de l'eau froide sanitaire	°C
TEMP.PISCINE B ⁽¹⁾	Température de l'eau de piscine du circuit B	°C
TEMP.PISCINE C ⁽¹⁾	Température de l'eau de piscine du circuit C	°C
TEMP. DEPART B ⁽¹⁾	Température de l'eau départ du circuit B	°C
TEMP. DEPART C ⁽¹⁾	Température de l'eau départ du circuit C	°C
TEMP.SYSTEME ⁽¹⁾	Température de l'eau départ système si multi-générateurs	°C
T.BALLON BAS ⁽¹⁾	Température de l'eau dans le bas du ballon ECS	°C
T.BALLON AUX ⁽¹⁾	Température de l'eau dans le second ballon ECS raccordé sur le circuit AUX	°C
TEMP. BALLON A ⁽¹⁾	Température de l'eau dans le second ballon ECS raccordé sur le circuit A	°C
TEMP. RETOUR	Température de l'eau retour chaudière	°C
VITESSE VENT	Vitesse de rotation du ventilateur	tr/min
PUISSANCE INST	Puissance instantanée relative de la chaudière (0 % : Brûleur à l'arrêt ou en fonctionnement à puissance minimale)	%
COURANT (µA)	Courant d'ionisation	µA
NB IMPULS.	Nombre de démarrages du brûleur (non réinitialisable) Le compteur s'incrémente de 8 tous les 8 démarrages	
FCT. BRUL.	Nombre d'heures de fonctionnement du brûleur (non réinitialisable) Le compteur s'incrémente de 2 toutes les 2 heures	h
ENTR.0-10V ⁽¹⁾	Tension sur l'entrée 0-10 V	V
SEQUENCE	Séquence de la régulation	
CTRL	Numéro de contrôle du logiciel	

(1) Le paramètre ne s'affiche que pour les options, circuits ou sondes correspondants effectivement raccordés.

4.3 Modification des réglages

4.3.1 Régler les températures de consignes

Pour régler les différentes températures de chauffage, ECS ou piscine, procéder comme suit :

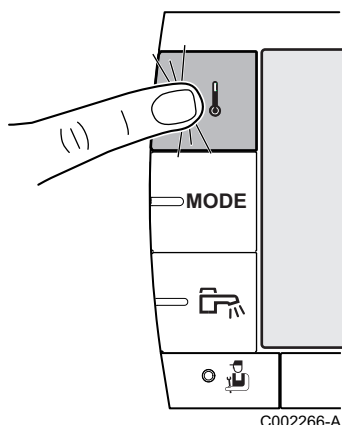

1. Appuyer sur la touche ↓.
2. Pour sélectionner le paramètre souhaité, tourner le bouton rotatif.
3. Pour modifier le paramètre, appuyer sur le bouton rotatif.
Pour revenir à l'affichage précédent, appuyer sur la touche □.
4. Pour modifier le paramètre, tourner le bouton rotatif.
5. Pour valider, appuyer sur le bouton rotatif.

i Pour annuler, appuyer sur la touche ESC.

Menu ↓			
Paramètre	Plage de réglage	Description	Réglage d'usine
TEMP. JOUR A	5 à 30 °C	Température d'ambiance souhaitée en mode confort du circuit A	20 °C
TEMP. NUIT A	5 à 30 °C	Température d'ambiance souhaitée en mode réduit du circuit A	16 °C
TEMP. JOUR B ⁽¹⁾	5 à 30 °C	Température d'ambiance souhaitée en mode confort du circuit B	20 °C
TEMP. NUIT B ⁽¹⁾	5 à 30 °C	Température d'ambiance souhaitée en mode réduit du circuit B	16 °C
TEMP. JOUR C ⁽¹⁾	5 à 30 °C	Température d'ambiance souhaitée en mode confort du circuit C	20 °C
TEMP. NUIT C ⁽¹⁾	5 à 30 °C	Température d'ambiance souhaitée en mode réduit du circuit C	16 °C
TEMP. BALLON ⁽¹⁾	10 à 80 °C	Température souhaitée pour l'eau chaude sanitaire du circuit ECS	55 °C
T. BALLON AUX ⁽¹⁾	10 à 80 °C	Température souhaitée pour l'eau chaude sanitaire du circuit auxiliaire	55 °C
TEMP. BALLON A ⁽¹⁾	10 à 80 °C	Température souhaitée pour l'eau chaude sanitaire du circuit A	55 °C
TEMP. PISCINE B ⁽¹⁾	5 à 39 °C	Température souhaitée pour la piscine B	20 °C
TEMP. PISCINE C ⁽¹⁾	5 à 39 °C	Température souhaitée pour la piscine C	20 °C

(1) Le paramètre ne s'affiche que pour les options, circuits ou sondes correspondants effectivement raccordés.

4.3.2. Sélectionner le mode de fonctionnement

Pour sélectionner un mode de fonctionnement, procéder comme suit :

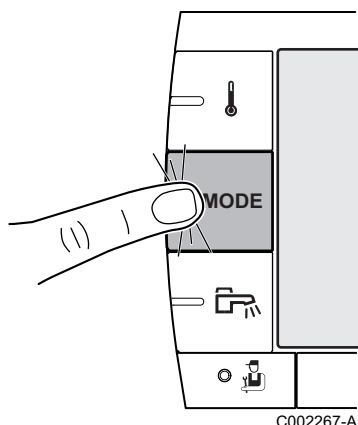

1. Appuyer sur la touche **MODE**.
2. Pour sélectionner le paramètre souhaité, tourner le bouton rotatif.
3. Pour modifier le paramètre, appuyer sur le bouton rotatif.
Pour revenir à l'affichage précédent, appuyer sur la touche □.
4. Pour modifier le paramètre, tourner le bouton rotatif.
5. Pour valider, appuyer sur le bouton rotatif.



Pour annuler, appuyer sur la touche **ESC**.

Menu MODE			
Paramètre	Plage de réglage	Description	Réglage d'usine
AUTOMATIQUE		Les plages du mode confort sont déterminées par le programme horaire.	
JOUR	7/7, xx:xx	Le mode confort est forcé jusqu'à l'heure indiquée ou en permanence (7/7).	Heure courante + 1 heure
NUIT	7/7, xx:xx	Le mode réduit est forcé jusqu'à l'heure indiquée ou en permanence (7/7).	Heure courante + 1 heure
VACANCES	7/7, 1 à 365	Le mode antigel est actif sur tous les circuits de la chaudière. Nombre de jours de vacances : xx Arrêt chauffage : xx:xx ⁽¹⁾ Redémarrage : xx:xx ⁽¹⁾	Date courante + 1 jour
ETE		Le chauffage est arrêté. L'eau chaude sanitaire reste assurée.	
MANUEL		Le générateur fonctionne selon le réglage de la consigne. Toutes les pompes sont en marche. Possibilité de régler la consigne en tournant simplement le bouton rotatif.	
FORCEZ AUTO	OUI/NON	Une dérogation du mode de fonctionnement est activée sur la commande à distance (option). Pour forcer tous les circuits en mode AUTOMATIQUE , sélectionner OUI .	

(1) Les jours de début et de fin, ainsi que le nombre de jours sont calculés les uns par rapport aux autres.

4.3.3. Forcer la production d'eau chaude sanitaire

Pour forcer la production d'eau chaude sanitaire, procéder comme suit :

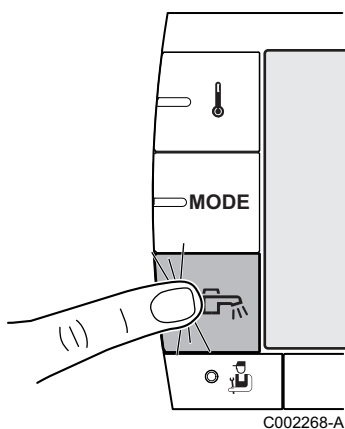

1. Appuyer sur la touche **MODE**.
2. Pour sélectionner le paramètre souhaité, tourner le bouton rotatif.
3. Pour modifier le paramètre, appuyer sur le bouton rotatif. Pour revenir à l'affichage précédent, appuyer sur la touche **ESC**.
4. Pour modifier le paramètre, tourner le bouton rotatif.
5. Pour valider, appuyer sur le bouton rotatif.

i Pour annuler, appuyer sur la touche **ESC**.

Menu MODE		
Paramètre	Description	Réglage d'usine
AUTOMATIQUE	Les plages du mode confort eau chaude sanitaire sont déterminées par le programme horaire.	
CONFORT	Le mode confort eau chaude sanitaire est forcé jusqu'à l'heure indiquée ou en permanence (7/7).	Heure courante + 1 heure

4.3.4. Régler le contraste et l'éclairage de l'affichage

1. Appuyer sur la touche **→**.

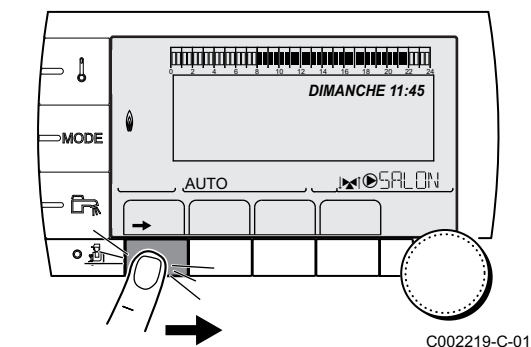

2. Appuyer sur la touche **REGLAGES**.
3. Sélectionner le menu **#REGLAGES**.

i

- ▶ Tourner le bouton rotatif pour faire défiler les menus ou modifier une valeur.
- ▶ Appuyer sur le bouton rotatif pour accéder au menu sélectionné ou valider une modification de valeur.

i Pour une explication détaillée de la navigation dans les menus, se référer au chapitre : "Navigation dans les menus", page 13.

4. Régler les paramètres suivants :

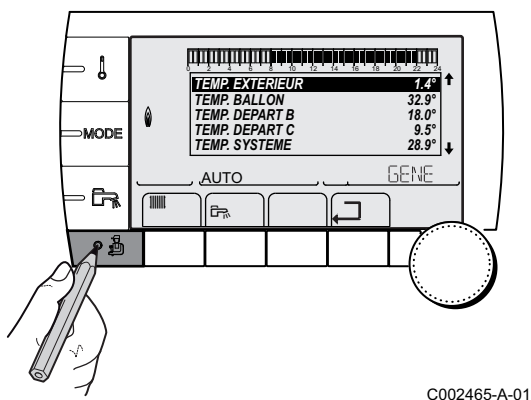

Menu #REGLAGES				
Paramètre	Plage de réglage	Description	Réglage d'usine	Réglage client
CONTRASTE AFF.		Réglage du contraste de l'afficheur.		
ECLAIRAGE	CONFORT	L'écran est allumé en continu en période jour.	ECO	
	ECO	L'écran s'éclaire pendant 2 minutes à chaque pression.		

4.3.5. Régler l'heure et la date

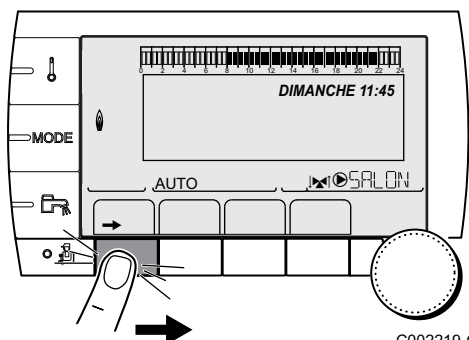

C002219-C-01

1. Appuyer sur la touche →.



- ▶ Tourner le bouton rotatif pour faire défiler les menus ou modifier une valeur.
- ▶ Appuyer sur le bouton rotatif pour accéder au menu sélectionné ou valider une modification de valeur.



Pour une explication détaillée de la navigation dans les menus, se référer au chapitre : "Navigation dans les menus", page 13.

2. Régler les paramètres suivants :

Paramètre	Plage de réglage	Description	Réglage d'usine	Réglage client
HEURES	0 à 23	Réglage des heures		
MINUTES	0 à 59	Réglage des minutes		
JOUR	Lundi au Dimanche	Réglage du jour de la semaine		
DATE	1 à 31	Réglage du jour		
MOIS	Janvier à décembre	Réglage du mois		
ANNEE	2008 à 2099	Réglage de l'année		
HEURE ETE:	AUTO	Passage automatique à l'heure d'été le dernier dimanche de mars et à l'heure d'hiver le dernier dimanche d'octobre.	AUTO	
	MANU	Pour les pays où le changement d'heure s'effectue à d'autres dates ou n'est pas en vigueur.		

4.3.6. Sélectionner un programme horaire

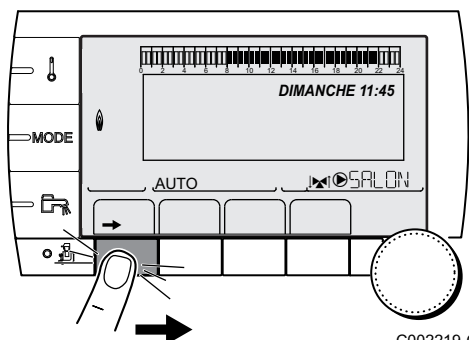

C002219-C-01

1. Appuyer sur la touche →.

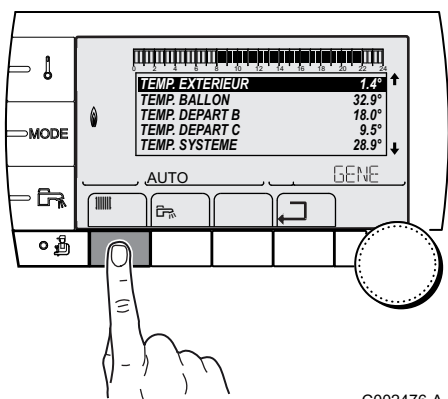

C002476-A-01

2. Appuyer sur la touche .
3. Sélectionner le menu **#CHOIX PROG.HORAIRE**.



- ▶ Tourner le bouton rotatif pour faire défiler les menus ou modifier une valeur.
- ▶ Appuyer sur le bouton rotatif pour accéder au menu sélectionné ou valider une modification de valeur.

 Pour une explication détaillée de la navigation dans les menus, se référer au chapitre : "Navigation dans les menus", page 13.

4. Sélectionner le paramètre souhaité.

Menu #CHOIX PROG.HORAIRE		
Paramètre	Plage de réglage	Description
PROG.ACTIF A	P1 / P2 / P3 / P4	Programme confort actif (Circuit A)
PROG.ACTIF B	P1 / P2 / P3 / P4	Programme confort actif (Circuit B)
PROG.ACTIF C	P1 / P2 / P3 / P4	Programme confort actif (Circuit C)

5. Affecter au circuit le programme horaire souhaité (P1 à P4) avec le bouton rotatif.

4.3.7. Personnaliser un programme horaire

■ Personnaliser un programme de chauffe

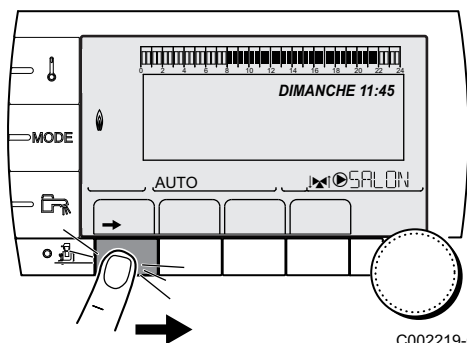

C002219-C-01

1. Appuyer sur la touche .

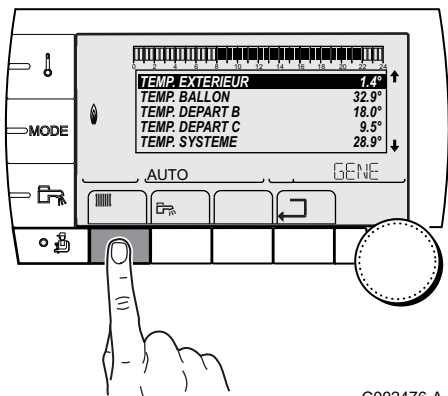

C002476-A-01

2. Appuyer sur la touche .
3. Sélectionner le menu **#PROGRAMMATION HORAIRE**.



- ▶ Tourner le bouton rotatif pour faire défiler les menus ou modifier une valeur.
- ▶ Appuyer sur le bouton rotatif pour accéder au menu sélectionné ou valider une modification de valeur.

 Pour une explication détaillée de la navigation dans les menus, se référer au chapitre : "Navigation dans les menus", page 13.

4. Sélectionner le paramètre souhaité.

Menu #PROGRAMMATION HORAIRE		
Paramètre	Programme horaire	Description
CIRC.A:	PROG P2 A PROG P3 A PROG P4 A	Programme horaire du circuit A
CIRC.B:	PROG P2 B PROG P3 B PROG P4 B	Programme horaire du circuit B
CIRC.C:	PROG P2 C PROG P3 C PROG P4 C	Programme horaire du circuit C

5. Sélectionner le programme horaire à modifier.
6. **Sélectionner les jours pour lesquels le programme horaire doit être modifié :**
Tourner le bouton rotatif vers la gauche jusqu'au jour souhaité.
Pour valider, appuyer sur le bouton rotatif.

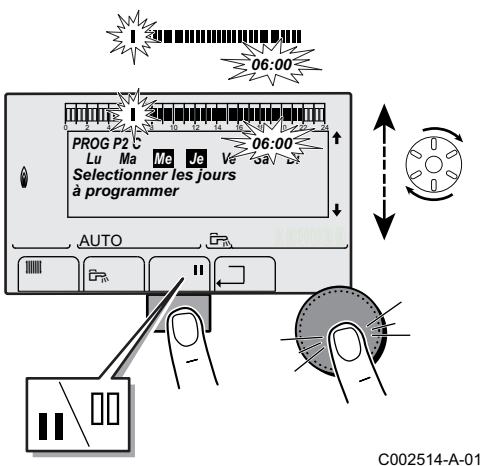
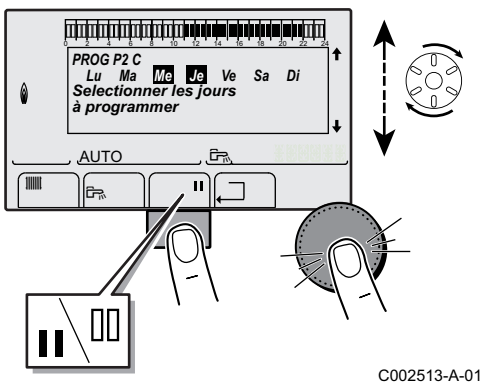
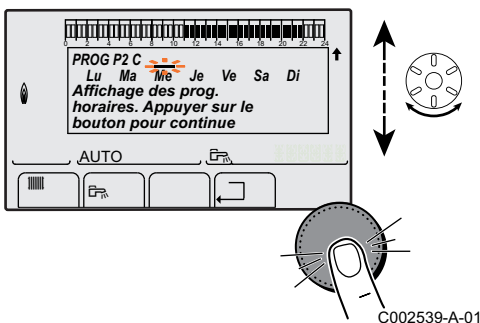



7. **||** : **Sélection des jours**
Appuyer sur la touche **||** / **|||** jusqu'à ce que le symbole **||** s'affiche.
Tourner le bouton rotatif vers la droite pour sélectionner le (ou les) jour(s) souhaité(s).
||| : **Désélection des jours**
Appuyer sur la touche **||** / **|||** jusqu'à ce que le symbole **|||** s'affiche.
Tourner le bouton rotatif vers la droite pour désélectionner le (ou les) jour(s) souhaité(s).
8. Lorsque les jours souhaités pour le programme sont sélectionnés, appuyer sur le bouton rotatif pour valider.
9. **Définir les plages horaires pour le mode confort et le mode réduit :**
Tourner le bouton rotatif vers la gauche jusqu'à ce que **0:00** s'affiche. Le premier segment de la barre graphique du programme horaire clignote.
10. **||** : **Sélection en mode confort**
Appuyer sur la touche **||** / **|||** jusqu'à ce que le symbole **||** s'affiche.
Pour sélectionner une plage horaire en confort, tourner le bouton rotatif vers la droite.
||| : **Sélection en mode réduit**
Appuyer sur la touche **||** / **|||** jusqu'à ce que le symbole **|||** s'affiche.
Pour sélectionner une plage horaire en réduit, tourner le bouton rotatif vers la droite.
11. Lorsque les heures du mode confort sont sélectionnées, appuyer sur le bouton rotatif pour valider.

Menu #PROGRAMMATION HORAIRE					
	Jour	Périodes confort :			
		P1 _____	P2 _____	P3 _____	P4 _____
CIRC.A:	Lundi	6:00 à 22:00			
	Mardi	6:00 à 22:00			
	Mercredi	6:00 à 22:00			
	Jeudi	6:00 à 22:00			
	Vendredi	6:00 à 22:00			
	Samedi	6:00 à 22:00			
	Dimanche	6:00 à 22:00			
CIRC.B:	Lundi	6:00 à 22:00			
	Mardi	6:00 à 22:00			
	Mercredi	6:00 à 22:00			
	Jeudi	6:00 à 22:00			
	Vendredi	6:00 à 22:00			
	Samedi	6:00 à 22:00			
	Dimanche	6:00 à 22:00			
CIRC.C:	Lundi	6:00 à 22:00			
	Mardi	6:00 à 22:00			
	Mercredi	6:00 à 22:00			
	Jeudi	6:00 à 22:00			
	Vendredi	6:00 à 22:00			
	Samedi	6:00 à 22:00			
	Dimanche	6:00 à 22:00			

■ Personnaliser le programme ECS ou le programme auxiliaire

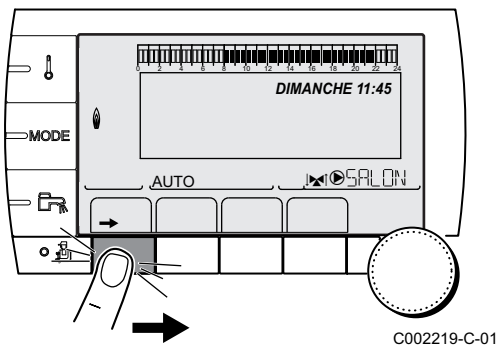
1. Appuyer sur la touche →.



2. Appuyer sur la touche .

3. Sélectionner le paramètre **CIRC.ECS** ou **CIRC AUX**.



- ▶ Tourner le bouton rotatif pour faire défiler les menus ou modifier une valeur.
- ▶ Appuyer sur le bouton rotatif pour accéder au menu sélectionné ou valider une modification de valeur.

 Pour une explication détaillée de la navigation dans les menus, se référer au chapitre : "Navigation dans les menus", page 13.

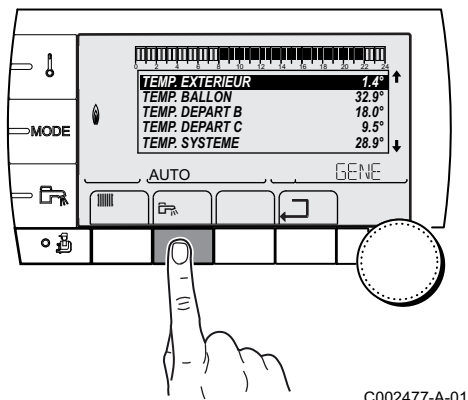

4. Pour personnaliser le programme, procéder comme pour le chauffage.

CIRC.ECS	
Jour	Chargement autorisé
Lundi	
Mardi	
Mercredi	
Jeudi	
Vendredi	
Samedi	
Dimanche	

CIRC.AUX	
Jour	Fonctionnement autorisé
Lundi	
Mardi	
Mercredi	
Jeudi	
Vendredi	
Samedi	
Dimanche	

4.3.8. Réglage d'une horloge annuelle

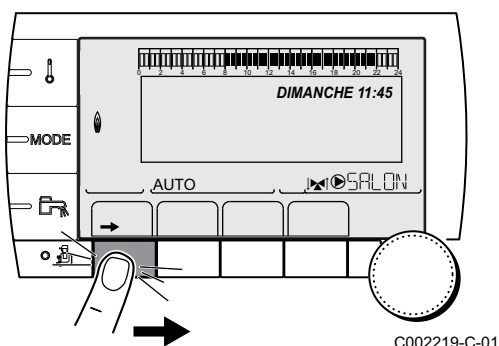

1. Appuyer sur la touche →.

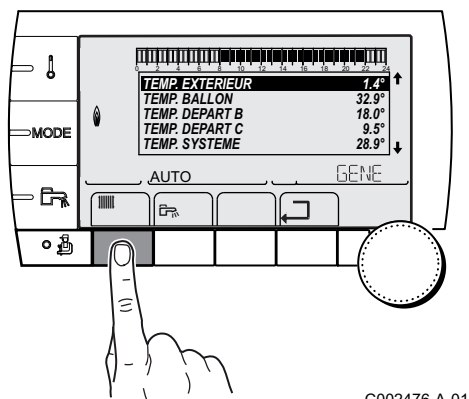

2. Appuyer sur la touche ▮▮▮▮.

3. Sélectionner le menu #PROG. ANNUEL.



- ▶ Tourner le bouton rotatif pour faire défiler les menus ou modifier une valeur.
- ▶ Appuyer sur le bouton rotatif pour accéder au menu sélectionné ou valider une modification de valeur.



Pour une explication détaillée de la navigation dans les menus, se référer au chapitre : "Navigation dans les menus", page 13.

4. Régler la date de début et la date de fin de l'arrêt sélectionné.

5. Pour désactiver un arrêt, sélectionner l'arrêt et régler sur **NON**.

6. Pour sélectionner un autre arrêt, appuyer sur la touche ↵.

Programme annuel (Réglage d'usine)			
Arrêt n°	Circuit concerné	Date de début	Date de fin
1	NON	01-01	01-01
2	NON	01-01	01-01
3	NON	01-01	01-01
4	NON	01-01	01-01
5	NON	01-01	01-01
6	NON	01-01	01-01
7	NON	01-01	01-01
8	NON	01-01	01-01
9	NON	01-01	01-01
10	NON	01-01	01-01

Exemple : Programmation personnalisée			
Arrêt n°	Circuit concerné	Date de début	Date de fin
1	AC	01-11	10-11
2	AC	20-12	02-01

En cas de réglage **ARRET : NON**, l'arrêt est désactivé et les dates de début et de fin ne sont pas affichées.

Niveau "utilisateur" - Menu #PROG. ANNUEL				
	Description	Réglage d'usine	Plage de réglage	
ARRET N 1:	Sélection du circuit arrêté	NON	NON, A, B, AB, C, AC, BC, ABC, E, A +E, B+E, AB+E, C+E, AC+E, BC+E, TOUT	
	N 01 DATE DEB.	Réglage date de début de l'arrêt	01	1-31
	N 01 MOIS DEB.	Réglage mois de début de l'arrêt	01	1-12
	N 01 DATE FIN	Réglage date de fin de l'arrêt	01	1-31
	N 01 MOIS FIN	Réglage mois de fin de l'arrêt	01	1-12
ARRET N 2:	Sélection du circuit arrêté	NON	NON, A, B, AB, C, AC, BC, ABC, E, A +E, B+E, AB+E, C+E, AC+E, BC+E, TOUT	
	N 02 DATE DEB.	Réglage date de début de l'arrêt	01	1-31
	N 02 MOIS DEB.	Réglage mois de début de l'arrêt	01	1-12
	N 02 DATE FIN	Réglage date de fin de l'arrêt	01	1-31
	N 02 MOIS FIN	Réglage mois de fin de l'arrêt	01	1-12
ARRET N 3:	Sélection du circuit arrêté	NON	NON, A, B, AB, C, AC, BC, ABC, E, A +E, B+E, AB+E, C+E, AC+E, BC+E, TOUT	
	N 03 DATE DEB.	Réglage date de début de l'arrêt	01	1-31
	N 03 MOIS DEB.	Réglage mois de début de l'arrêt	01	1-12
	N 03 DATE FIN	Réglage date de fin de l'arrêt	01	1-31
	N 03 MOIS FIN	Réglage mois de fin de l'arrêt	01	1-12
ARRET N 4:	Sélection du circuit arrêté	NON	NON, A, B, AB, C, AC, BC, ABC, E, A +E, B+E, AB+E, C+E, AC+E, BC+E, TOUT	
	N 04 DATE DEB.	Réglage date de début de l'arrêt	01	1-31
	N 04 MOIS DEB.	Réglage mois de début de l'arrêt	01	1-12
	N 04 DATE FIN	Réglage date de fin de l'arrêt	01	1-31
	N 04 MOIS FIN	Réglage mois de fin de l'arrêt	01	1-12

Niveau "utilisateur" - Menu #PROG. ANNUEL				
		Description	Réglage d'usine	Plage de réglage
ARRET N 5:		Sélection du circuit arrêté	NON	NON, A, B, AB, C, AC, BC, ABC, E, A +E, B+E, AB+E, C+E, AC+E, BC+E, TOUT
	N 05 DATE DEB.	Réglage date de début de l'arrêt	01	1-31
	N 05 MOIS DEB.	Réglage mois de début de l'arrêt	01	1-12
	N 05 DATE FIN	Réglage date de fin de l'arrêt	01	1-31
	N 05 MOIS FIN	Réglage mois de fin de l'arrêt	01	1-12
ARRET N 6:		Sélection du circuit arrêté	NON	NON, A, B, AB, C, AC, BC, ABC, E, A +E, B+E, AB+E, C+E, AC+E, BC+E, TOUT
	N 06 DATE DEB.	Réglage date de début de l'arrêt	01	1-31
	N 06 MOIS DEB.	Réglage mois de début de l'arrêt	01	1-12
	N 06 DATE FIN	Réglage date de fin de l'arrêt	01	1-31
	N 06 MOIS FIN	Réglage mois de fin de l'arrêt	01	1-12
ARRET N 7:		Sélection du circuit arrêté	NON	NON, A, B, AB, C, AC, BC, ABC, E, A +E, B+E, AB+E, C+E, AC+E, BC+E, TOUT
	N 07 DATE DEB.	Réglage date de début de l'arrêt	01	1-31
	N 07 MOIS DEB.	Réglage mois de début de l'arrêt	01	1-12
	N 07 DATE FIN	Réglage date de fin de l'arrêt	01	1-31
	N 07 MOIS FIN	Réglage mois de fin de l'arrêt	01	1-12
ARRET N 8:		Sélection du circuit arrêté	NON	NON, A, B, AB, C, AC, BC, ABC, E, A +E, B+E, AB+E, C+E, AC+E, BC+E, TOUT
	N 08 DATE DEB.	Réglage date de début de l'arrêt	01	1-31
	N 08 MOIS DEB.	Réglage mois de début de l'arrêt	01	1-12
	N 08 DATE FIN	Réglage date de fin de l'arrêt	01	1-31
	N 08 MOIS FIN	Réglage mois de fin de l'arrêt	01	1-12
ARRET N 9:		Sélection du circuit arrêté	NON	NON, A, B, AB, C, AC, BC, ABC, E, A +E, B+E, AB+E, C+E, AC+E, BC+E, TOUT
	N 09 DATE DEB.	Réglage date de début de l'arrêt	01	1-31
	N 09 MOIS DEB.	Réglage mois de début de l'arrêt	01	1-12
	N 09 DATE FIN	Réglage date de fin de l'arrêt	01	1-31
	N 09 MOIS FIN	Réglage mois de fin de l'arrêt	01	1-12
ARRET N 10:		Sélection du circuit arrêté	NON	NON, A, B, AB, C, AC, BC, ABC, E, A +E, B+E, AB+E, C+E, AC+E, BC+E, TOUT
	N 10 DATE DEB.	Réglage date de début de l'arrêt	01	1-31
	N 10 MOIS DEB.	Réglage mois de début de l'arrêt	01	1-12
	N 10 DATE FIN	Réglage date de fin de l'arrêt	01	1-31
	N 10 MOIS FIN	Réglage mois de fin de l'arrêt	01	1-12

4.4 Arrêt de l'installation



ATTENTION

Ne pas mettre la chaudière hors tension. Si le système de chauffage central n'est pas utilisé pendant une longue période, il est recommandé d'activer le mode **VACANCES**.

4.5 Protection antigel



ATTENTION

- ▶ La protection antigel ne fonctionne pas si la chaudière a été mise hors service.
- ▶ Le système de protection intégré protège uniquement la chaudière, pas l'installation. Pour protéger l'installation, régler l'appareil en mode **VACANCES**.

Le mode **VACANCES** protège :

- ▶ L'installation si la température extérieure est inférieure à 3 °C (réglage d'usine).
- ▶ L'ambiance si une commande à distance est branchée et si la température ambiante est inférieure à 6 °C (réglage d'usine).
- ▶ Le ballon d'eau chaude sanitaire si la température du ballon est inférieure à 4 °C (l'eau est réchauffée à 10 °C).

Pour configurer le mode vacances :  Voir chapitre : "Sélectionner le mode de fonctionnement", page 20.

5 Utilisation de l'appareil - OE-control

5.1 Mise en service de l'appareil

1. Vérifier la pression d'eau de l'installation indiquée sur l'afficheur du tableau de commande.



Si la pression d'eau est inférieure à 0,8 bar, il convient de rajouter de l'eau. Si nécessaire, compléter le niveau d'eau dans l'installation de chauffage (pression hydraulique conseillée entre 1,5 et 2,0 bar).



Voir chapitre : "Remplissage de l'installation", page

37

2. Ouvrir le robinet de gaz de la chaudière.
3. Mettre la chaudière sous tension.
4. Le cycle de démarrage commence et ne peut pas être interrompu. Pendant le cycle de démarrage, l'afficheur donne les informations suivantes :
F□:XX : Version du logiciel
P□:XX : Version des paramètres
Les numéros de version s'affichent en alternance.
5. Un cycle de purge d'une durée de 3 minutes environ est effectué automatiquement.
6. En mode attente, l'écran affiche normalement □, ainsi que la pression d'eau et les symboles ■■■■, ♀ et ⚡.

5.2 Affichage des valeurs mesurées

Dans le menu d'information **i**, les valeurs actuelles suivantes peuvent être lues :

- ▶ S E = Etat.
- ▶ S U = Sous-état.
- ▶ E 1 = Température de départ (°C).
- ▶ E 2 = Température retour (°C).
- ▶ E 3 = Température du chauffe-eau (°C).
- ▶ E 4 = Température extérieure (°C).
- ▶ E 5 = Température du ballon solaire (°C).
- ▶ S P = Valeur de consigne interne (°C).
- ▶ F L = Courant d'ionisation (µA).
- ▶ n F = Vitesse du ventilateur en tr/min.
- ▶ P r = Pression d'eau (bar).
- ▶ P o = Puissance relative fournie (%).

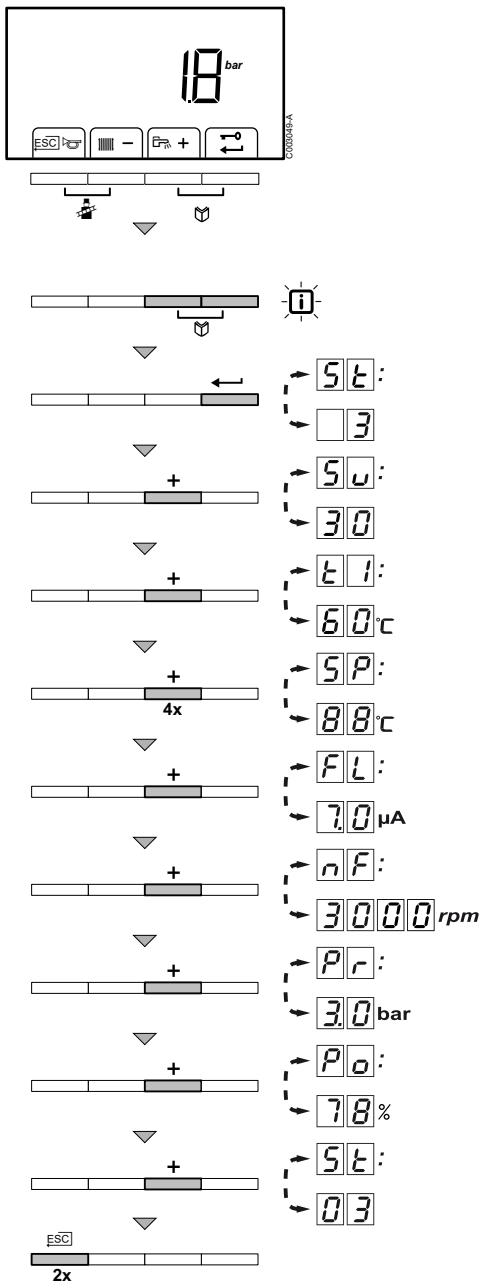

Pour lire les valeurs actuelles, procéder comme suit :

1. Appuyer simultanément sur les deux touches . Le symbole clignote.
2. Valider avec la touche . et l'état actuel (par exemple) apparaissent en alternance.
3. Appuyer sur la touche **[+]**. et le sous-état actuel (par exemple) apparaissent en alternance.
4. Appuyer sur la touche **[+]**. et la température de départ actuelle °C (par exemple) apparaissent en alternance.
5. Appuyer successivement sur la touche **[+]** pour faire défiler les différents paramètres. , , , .
6. Appuyer sur la touche **[+]**. et la valeur de consigne interne °C (par exemple) apparaissent en alternance.
7. Appuyer sur la touche **[+]**. et le courant d'ionisation actuel μA (par exemple) apparaissent en alternance.
8. Appuyer sur la touche **[+]**. et la vitesse de rotation actuelle du ventilateur tr/min (par exemple) apparaissent en alternance.
9. Appuyer sur la touche **[+]**. et la pression en eau actuelle bar (par exemple) apparaissent en alternance. Si aucun capteur de pression d'eau n'est raccordé, apparaît sur l'afficheur.
10. Appuyer sur la touche **[+]**. et le pourcentage de modulation actuel % (par exemple) apparaissent en alternance.
11. Appuyer sur la touche **[+]**. Le cycle de lecture recommence avec .
12. Appuyer 2 fois sur la touche pour quitter ce menu et revenir au mode de fonctionnement initial.

5.3 Modification des réglages

5.3.1. Description des paramètres

Paramètre	Description	Plage de réglage	Réglage d'usine			
			GMR			
			5045	5065	5090	5115
	Température de départ maximale	20 à 90 °C	80	80	80	80
	Température eau chaude sanitaire : T _{SET}	40 à 65 °C	60	60	60	60
	Mode chauffage / ECS	Ne pas modifier	1	1	1	1
	Mode ECO	Ne pas modifier	2	2	2	2
	Résistance d'anticipation	Ne pas modifier	0	0	0	0

Paramètre	Description	Plage de réglage	Réglage d'usine			
			GMR			
			5045	5065	5090	5115
P 6	Ecran d'affichage	Ne pas modifier	2	2	2	2
P 7	Post-circulation de la pompe chaudière raccordée sur le PCU	1 à 98 minutes 99 minutes = continu	3	3	3	3
P 8	Luminosité de l'afficheur	Ne pas modifier	1	1	1	1

5.3.2. Modification des paramètres niveau utilisateur

Les paramètres P 1 à P 8 peuvent être modifiés par l'utilisateur afin de répondre à ses besoins en chauffage central et en production d'eau chaude sanitaire (ECS).



ATTENTION

La modification des paramètres d'usine peut nuire au bon fonctionnement de la chaudière.

1. Appuyer simultanément sur les deux touches et ensuite sur la touche **[+]** jusqu'à ce que le symbole clignote dans la barre de menu.
2. Sélectionner le menu utilisateur à l'aide de la touche **←**. P : s'affiche avec clignotant.
3. Appuyer une deuxième fois sur la touche **←**. La valeur 80 °C apparaît et clignote (par exemple).
4. Modifier la valeur en appuyant sur les touches **[-]** ou **[+]**. Dans cet exemple, utiliser la touche **[-]** pour modifier la valeur à **60 °C**.
5. Confirmer la valeur avec la touche **←**. P : s'affiche avec clignotant.
6. Appuyer 2 fois sur la touche **ESC** pour quitter ce menu et revenir au mode de fonctionnement initial.





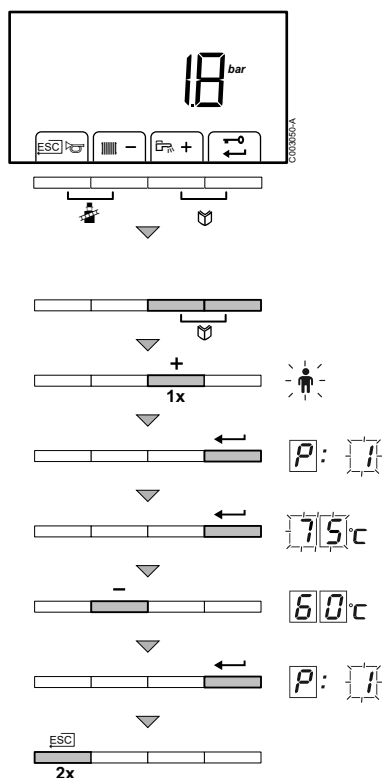



- ▶ Les paramètres P 2 jusqu'à P 8 peuvent être modifiés de la même manière que P 1. Après l'étape 2, utiliser la touche **[+]** pour atteindre le paramètre souhaité.
- ▶ Les paramètres P 1 (la température d'eau maximale de chauffage) et P 2 (la température d'eau sanitaire maximale) peuvent également être modifiés par l'intermédiaire du menu de sélection rapide.



5.3.3. Réglage du mode manuel

Dans certains cas, il est nécessaire de commuter la chaudière en mode manuel, par exemple lorsque le régulateur n'est pas encore raccordé. Sous le symbole , la chaudière peut être commutée en mode automatique ou manuel. Pour ce faire, procéder comme suit :



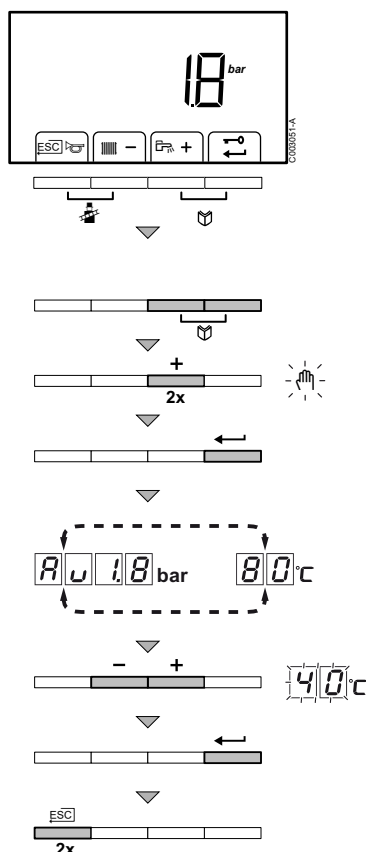

1. Appuyer simultanément sur les deux touches  et ensuite sur la touche **[+]** jusqu'à ce que le symbole  clignote dans la barre de menu.
2. Appuyer sur la touche , dans la fenêtre d'affichage apparaît :
ou
Le texte  avec pression d'eau actuelle (uniquement si une sonde extérieure est raccordée). La température de départ est déterminée par la pente chauffage interne.
ou
La valeur de la température de départ minimale.
3. Appuyez sur les touches **[-]** ou **[+]** pour augmenter cette valeur temporairement en mode manuel.
4. Confirmer la valeur avec la touche . La chaudière est maintenant en mode manuel.
5. Appuyer 2 fois sur la touche  pour quitter ce menu et revenir au mode de fonctionnement initial.



5.3.4. Modifier la température chauffage

i En présence d'une sonde extérieure, la température de départ chauffage est ajustée automatiquement.

En été, il est possible de réduire la température de départ chauffage tout en maintenant le confort. Pour ce faire, procéder comme suit :

1. Appuyer 1 fois sur la touche .
2. Le symbole  et la température courante s'affichent (la température clignote, par exemple .
3. Modifier la valeur en appuyant sur les touches **[-]** ou **[+]**. Dans cet exemple, utiliser la touche **[-]** pour modifier la valeur à .
4. Pour valider, appuyer sur la touche .

i Il est aussi possible de modifier ce réglage par le biais du paramètre .

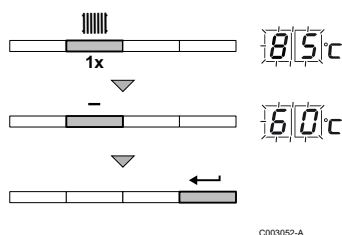

5.3.5. Modifier la température de consigne de l'eau chaude sanitaire

Il se peut qu'une température d'eau chaude sanitaire moins élevée soit suffisante pour vos besoins. Diminuez cette température et économisez de l'énergie. Pour ce faire, procéder comme suit :

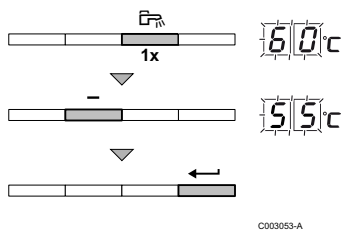

1. Appuyer 1 fois sur la touche .
2. Le symbole et la température courante s'affichent (la température clignote, par exemple °C).
3. Modifier la valeur en appuyant sur les touches [-] ou [+]. Dans cet exemple, utiliser la touche [-] pour modifier la valeur à °C.
4. Pour valider, appuyer sur la touche .

5.4 Arrêt de l'installation



ATTENTION

Ne pas mettre la chaudière hors tension. Si le système de chauffage central n'est pas utilisé pendant une longue période, il est recommandé d'activer le mode **VACANCES**.

5.5 Protection antigel

Lorsque la température de l'eau de chauffage dans la chaudière baisse trop, le système intégré de protection de la chaudière se met en route. Cette protection fonctionne comme suit :

- ▶ Si la température d'eau est inférieure à 7 °C, la pompe de chauffage se met en route.
- ▶ Si la température d'eau est inférieure à 4 °C, la chaudière se met en route.
- ▶ Si la température d'eau est supérieure à 10 °C, la chaudière se met à l'arrêt et la pompe de circulation continue à tourner pendant un court moment.



ATTENTION

- ▶ La protection antigel ne fonctionne pas si la chaudière a été mise hors service.
- ▶ Le système de protection intégré protège uniquement la chaudière, pas l'installation. Pour protéger l'installation, régler l'appareil en mode **VACANCES**.



Avec le tableau de commande OE-control, le mode **VACANCES** est uniquement disponible si une sonde d'ambiance est raccordée à la chaudière.

Le mode **VACANCES** protège :

- ▶ L'installation si la température extérieure est inférieure à 3 °C (réglage d'usine).
- ▶ L'ambiance si une commande à distance est branchée et si la température ambiante est inférieure à 6 °C (réglage d'usine).
- ▶ Le ballon d'eau chaude sanitaire si la température du ballon est inférieure à 4 °C (l'eau est réchauffée à 10 °C).

Pour configurer le mode vacances :  Voir chapitre :
"Sélectionner le mode de fonctionnement", page 20.

6 Contrôle et entretien

6.1 Consignes générales

La chaudière ne demande pas beaucoup d'entretien. Néanmoins, il est recommandé de faire inspecter et d'assurer l'entretien de la chaudière à des intervalles périodiques.

- ▶ L'entretien et le nettoyage de la chaudière doivent être effectués obligatoirement au moins une fois par an par un professionnel qualifié.
- ▶ Effectuer un ramonage **au moins une fois par an**, ou davantage selon la réglementation en vigueur dans le pays.



ATTENTION

- ▶ Les opérations de maintenance sont à effectuer par un professionnel qualifié.
- ▶ Il est recommandé de souscrire un contrat d'entretien.
- ▶ Seules des pièces de rechange d'origine doivent être utilisées.

6.1.1. Tableau de commande OE-tronic 4

La chaudière affiche un message lorsqu'un entretien est nécessaire.

1. Lorsque le message **REVISION** s'affiche, appuyer sur ? pour afficher le numéro de téléphone de l'installateur.
2. Contacter l'installateur.
3. Faire effectuer les contrôles et entretiens nécessaires.

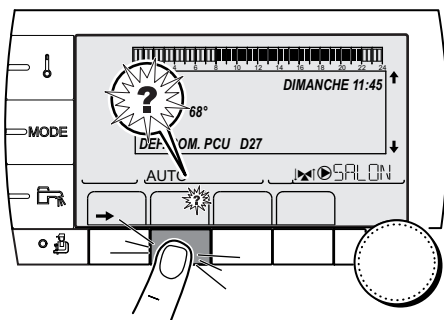

C002302-B-01

6.2 Vérifications périodiques

- ▶ Vérifier la pression d'eau dans l'installation.



Si la pression d'eau est inférieure à 0,8 bar, il convient de rajouter de l'eau. Si nécessaire, compléter le niveau d'eau dans l'installation de chauffage (pression hydraulique conseillée entre 1,5 et 2,0 bar).

 Voir chapitre : "Remplissage de l'installation", page 37.



Check
Contrôler

T001507-A

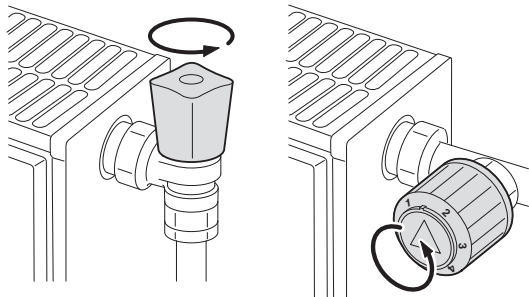

T000181-B

- ▶ Contrôler visuellement la présence éventuelle de fuites d'eau.

- ▶ Ouvrir et fermer les robinets des radiateurs plusieurs fois par an (ceci permet d'éviter que les robinets ne se grippent).

- ▶ Nettoyer l'extérieur de la chaudière à l'aide d'un chiffon humide et d'un détergent doux.



ATTENTION

Seul un professionnel qualifié est habilité à nettoyer l'intérieur de la chaudière.

6.3 Remplissage de l'installation

1. Vérifier la pression d'eau de l'installation indiquée sur l'afficheur du tableau de commande.



Si la pression d'eau est inférieure à 0,8 bar, il convient de rajouter de l'eau. Si nécessaire, compléter le niveau d'eau dans l'installation de chauffage (pression hydraulique conseillée entre 1,5 et 2,0 bar).

2. Ouvrir les robinets de tous les radiateurs raccordés au système de chauffage.

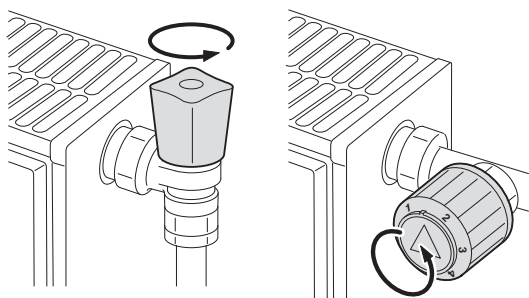

T000181-B

3. Régler le thermostat d'ambiance sur une température aussi basse que possible.

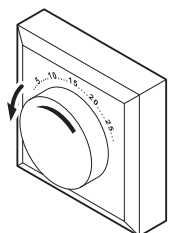

T000182-A

4. Patienter jusqu'à ce que la température tombe en-dessous de 40 °C et que les radiateurs soient froids avant de remplir l'installation de chauffage central.

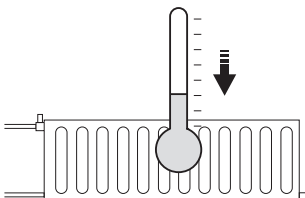

T000185-A

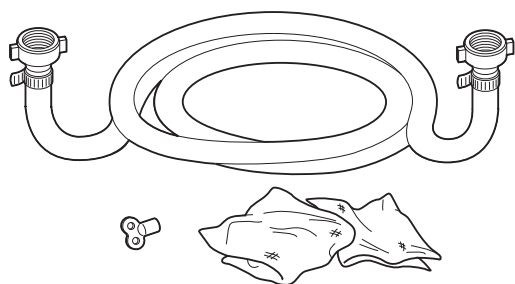

T000845-A

5. Pour rajouter de l'eau, utiliser un tuyau de remplissage avec deux raccords de robinet, un chiffon et une clé de purge.

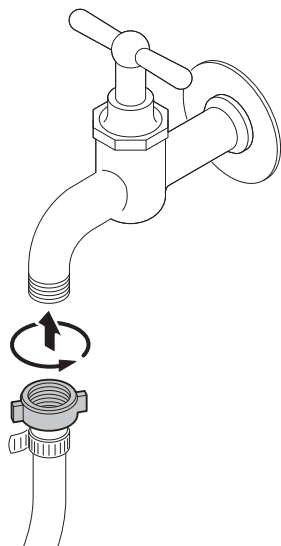

T000846-A

6. Raccorder le tuyau de remplissage à un robinet d'eau (froide).

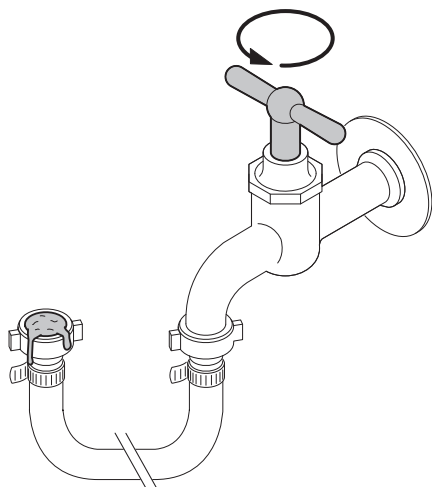

T000847-A

7. Eliminer l'air présent dans le tuyau de remplissage. Remplir le tuyau lentement avec de l'eau. Maintenir l'extrémité du tuyau vers le haut, au-dessus d'un seau. Fermer le robinet dès que de l'eau s'écoule du tuyau.

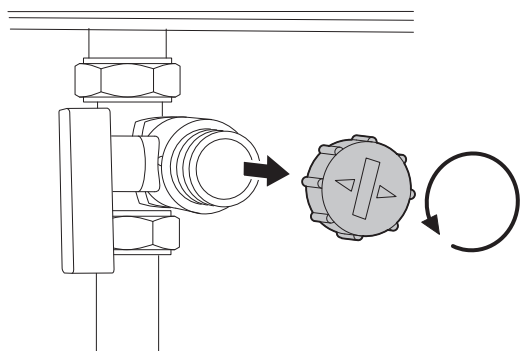

T000848-A

8. Dévisser le bouchon du robinet de remplissage/de vidange.



Le robinet de remplissage/vidange ne doit pas nécessairement se situer près de la chaudière.

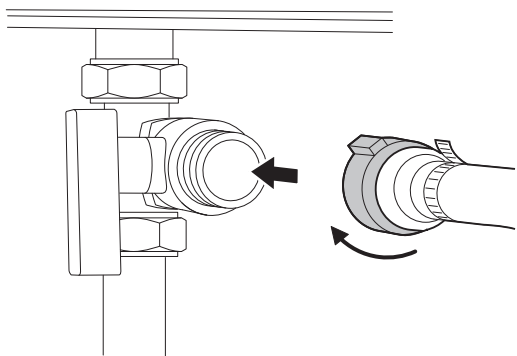

T000849-A

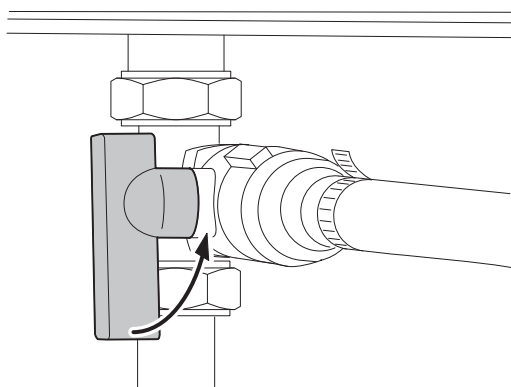

T000850-A

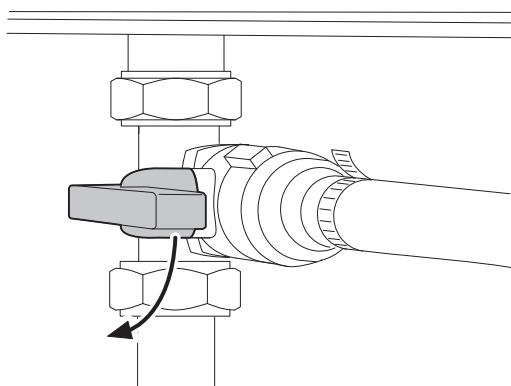

T000853-A

9. Fixer le tuyau de remplissage au robinet de remplissage/vidange. Serrer bien l'écrou du tuyau de remplissage.

10. Ouvrir le robinet de remplissage / de vidange de l'installation de chauffage.

11. Ouvrir le robinet d'eau courante.

12. Vérifier la pression d'eau de l'installation indiquée sur l'afficheur du tableau de commande.

13. Fermer le robinet d'eau lorsque la pression d'eau est de 2 bar.

14. Fermer le robinet de remplissage/de vidange de l'installation de chauffage. Laisser le tuyau sur le robinet de remplissage/vidange jusqu'à ce que l'air soit purgé de l'installation.



En rajoutant de l'eau, de l'air pénètre dans l'installation de chauffage. Purger l'installation. Après la purge d'air, la pression d'eau peut à nouveau chuter sous le niveau requis. Vérifier la pression d'eau de l'installation indiquée sur l'afficheur du tableau de commande. Si la pression d'eau est inférieure à 0,8 bar, il convient de rajouter de l'eau.

15. Après le remplissage de l'installation, remettre la chaudière en service.



Remplir et purger l'installation 2 fois par an devrait suffire pour obtenir une pression hydraulique adéquate. S'il est souvent nécessaire de remettre de l'eau dans l'installation, contacter l'installateur.

6.4 Purge de l'installation de chauffage

Il est indispensable de purger l'air éventuellement présent dans le préparateur, les conduites ou la robinetterie pour éviter les désagréments sonores susceptibles de se produire lors du chauffage ou du soutirage de l'eau. Pour ce faire, procéder comme suit :

1. Ouvrir les robinets de tous les radiateurs raccordés au système de chauffage.

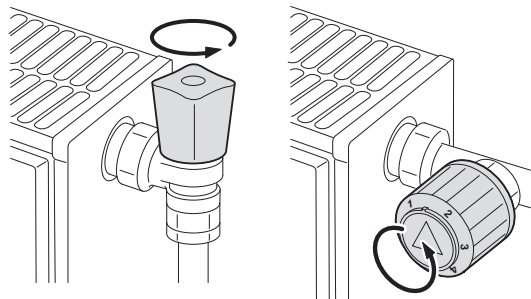

T000181-B

2. Régler la consigne de chauffage sur une température aussi élevée que possible.
3. Attendre que les radiateurs soient chauds.

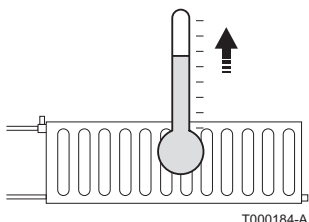

T000184-A

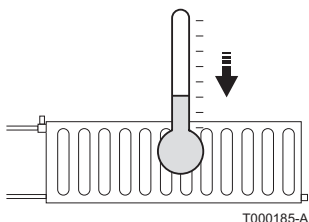

T000185-A

4. Eteindre la chaudière.
5. Attendre environ 10 minutes, jusqu'à ce que les radiateurs soient froids.

6. Purger les radiateurs. Commencer par les étages inférieurs.

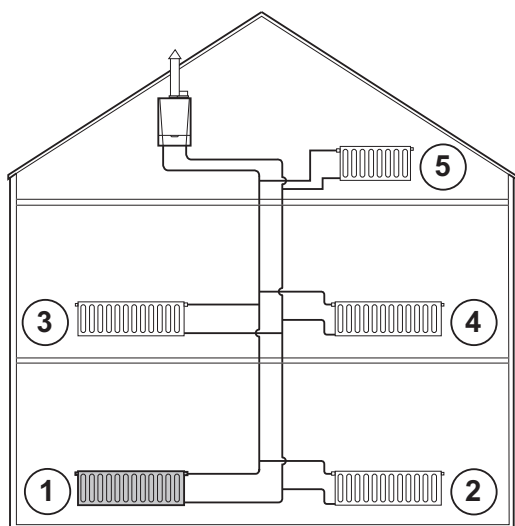

T000854-A

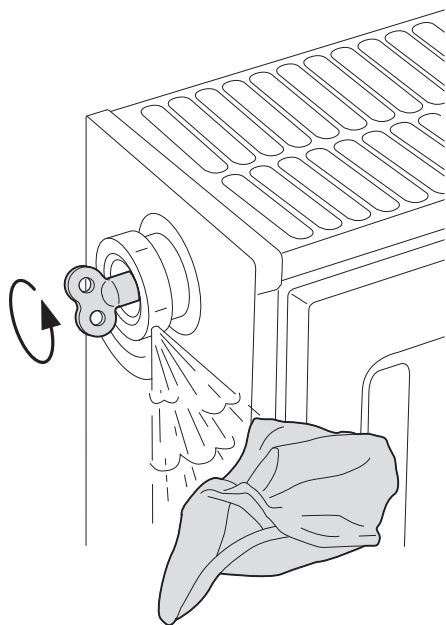

T000217-A

7. Ouvrir le raccord de purge à l'aide de la clé de purge fournie tout en maintenant un chiffon appuyé contre le raccord.

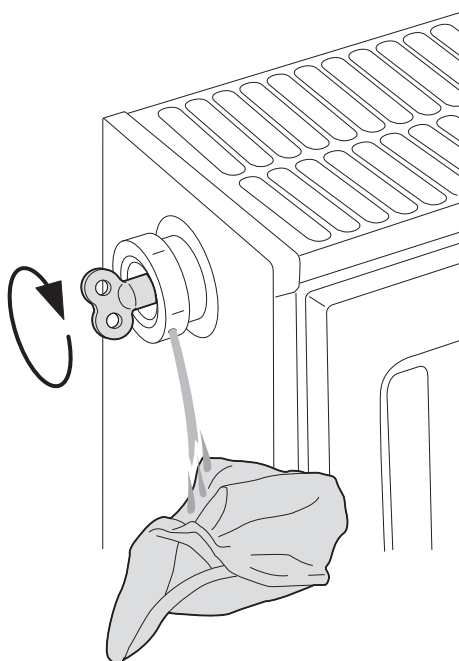

T000218-A

8. Patienter jusqu'à ce que l'eau sorte de la vanne de purge, puis fermer le raccord de purge.

**ATTENTION**

L'eau peut encore être chaude.

9. Mettre la chaudière sous tension. Un cycle de purge d'une durée de 3 minutes environ est effectué automatiquement.
10. Après la purge, vérifier si la pression dans l'installation est encore suffisante.



Si la pression d'eau est inférieure à 0,8 bar, il convient de rajouter de l'eau. Si nécessaire, compléter le niveau d'eau dans l'installation de chauffage (pression hydraulique conseillée entre 1,5 et 2,0 bar).



Voir chapitre : "Remplissage de l'installation", page 37

11. Régler la consigne de chauffage.

6.5 Vidange de l'installation

Il peut s'avérer nécessaire de vidanger l'eau de l'installation de chauffage lorsque les radiateurs doivent être remplacés, en cas de fuite d'eau importante ou en cas de risque de gel. Pour ce faire, procéder comme suit :

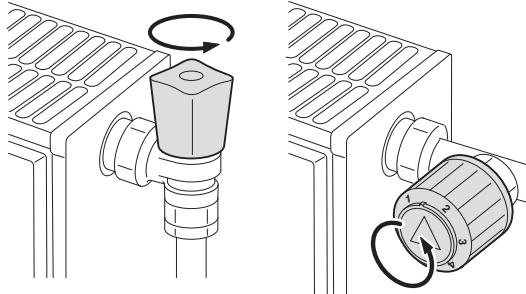

T000181-B

1. Ouvrir les robinets de tous les radiateurs raccordés au système de chauffage.

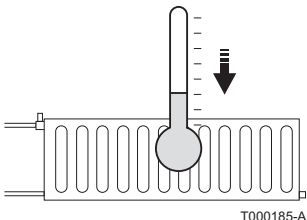

T000185-A

2. Couper l'alimentation électrique de la chaudière.
3. Attendre environ 10 minutes, jusqu'à ce que les radiateurs soient froids.

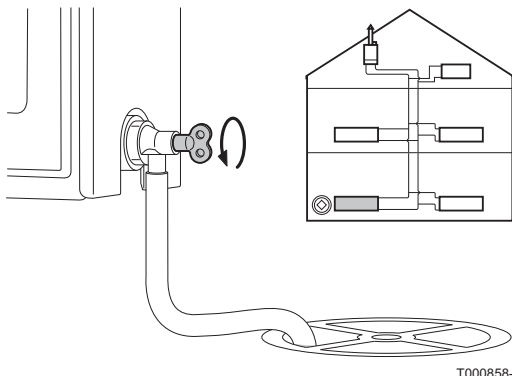

T000858-A

4. Raccorder un flexible d'évacuation sur la prise se situant au niveau le plus bas. Placer l'extrémité du flexible dans un puits d'évacuation ou dans un lieu où l'eau vidangée ne peut pas faire de dégâts.
5. Ouvrir le robinet de remplissage / de vidange de l'installation de chauffage. Purger l'installation.



AVERTISSEMENT

L'eau peut encore être chaude.

6. Lorsqu'il n'y a plus d'eau qui sort du flexible de vidange, refermer le robinet de vidange.

7 En cas de dérangement

7.1 Anti court-cycle



Cet affichage concerne uniquement les chaudières avec tableau de commande OE-tronic 4.

Lorsque la chaudière est en mode de fonctionnement "Anti court-cycle", le symbole "?" clignote. Il s'agit d'un mode de fonctionnement normal. Lorsque la température de redémarrage sera atteinte, le fonctionnement sera assuré.

7.2 Messages (Code de type Bxx ou Mxx)

En cas de dérangement, le tableau de commande affiche un message et un code correspondant.

1. Noter le code affiché.
Le code est important pour le dépiage correct et rapide du type de dérangement et pour une éventuelle assistance technique.
2. Eteindre et rallumer la chaudière.
La chaudière se remet en service de façon autonome lorsque la cause du blocage a été levée.
3. Si le code s'affiche à nouveau, remédier au problème en suivant les instructions du tableau suivant :



Selon le tableau de commande, l'affichage des messages est différent :

- ▶ Tableau de commande OE-tronic 4 : Le code et le message sont affichés.
- ▶ Tableau de commande OE-control : Seul le code est affiché.

Code	Messages	Description	Vérification / solution
B00	BL.PSU ERROR	La carte électronique PSU est mal configurée	Erreur de paramètres sur la carte électronique PSU ▶ Contacter le professionnel assurant la maintenance de l'appareil
B01	BL.MAX CHAUD	Température de départ maximale dépassée	Le débit d'eau est insuffisant dans l'installation ▶ Contrôler la circulation (sens, pompe, vannes)
B02	BL.DERIVE CHAUD	L'augmentation de la température de départ a dépassé sa limite maximale	Le débit d'eau est insuffisant dans l'installation ▶ Contrôler la circulation (sens, pompe, vannes) ▶ Contrôler la pression d'eau
			Erreur de sonde ▶ Contacter le professionnel assurant la maintenance de l'appareil

Code	Messages	Description	Vérification / solution
B07	BL.DT DEP RETOUR	Ecart maximum entre la température de départ et de retour dépassé	Le débit d'eau est insuffisant dans l'installation <ul style="list-style-type: none"> ▶ Contrôler la circulation (sens, pompe, vannes) ▶ Contrôler la pression d'eau
			Erreur de sonde <ul style="list-style-type: none"> ▶ Contacter le professionnel assurant la maintenance de l'appareil
B08	BL.RL OUVERT	L'entrée RL sur le bornier de la carte électronique PCU est ouverte	Erreur de paramètre <ul style="list-style-type: none"> ▶ Contacter le professionnel assurant la maintenance de l'appareil
			Mauvaise connexion <ul style="list-style-type: none"> ▶ Contacter le professionnel assurant la maintenance de l'appareil
B09	BL.INV. L/N	▶ Contacter le professionnel assurant la maintenance de l'appareil	
B10 B11	BL.ENTREE BL OUV.	L'entrée BL sur le bornier de la carte électronique PCU est ouverte	Le contact branché sur l'entrée BL est ouvert <ul style="list-style-type: none"> ▶ Contacter le professionnel assurant la maintenance de l'appareil
			Erreur de paramètre <ul style="list-style-type: none"> ▶ Contacter le professionnel assurant la maintenance de l'appareil
			Mauvaise connexion <ul style="list-style-type: none"> ▶ Contacter le professionnel assurant la maintenance de l'appareil
B13	BL.COM PCU	Erreur de communication avec la carte électronique SCU	Mauvais raccordement <ul style="list-style-type: none"> ▶ Contacter le professionnel assurant la maintenance de l'appareil
			Carte électronique SCU non installée dans la chaudière <ul style="list-style-type: none"> ▶ Contacter le professionnel assurant la maintenance de l'appareil
B14	BL.MANQUE EAU	La pression d'eau est inférieure à 0,8 bar	Manque d'eau dans le circuit <ul style="list-style-type: none"> ▶ Rajouter de l'eau dans l'installation
B15	BL.PRESS.GAZ	Pression gaz trop faible	Mauvais réglage du pressostat gaz sur la carte électronique SCU <ul style="list-style-type: none"> ▶ Vérifier que le robinet gaz est bien ouvert ▶ Contacter le professionnel assurant la maintenance de l'appareil
B16	BL.MAUVAIS SU	La carte électronique SU n'est pas reconnue	Mauvaise carte électronique SU pour cette chaudière <ul style="list-style-type: none"> ▶ Contacter le professionnel assurant la maintenance de l'appareil
B17	BL.PCU ERROR	Les paramètres stockés sur la carte électronique PCU sont altérés	Erreur de paramètres sur la carte électronique PCU <ul style="list-style-type: none"> ▶ Contacter le professionnel assurant la maintenance de l'appareil
B18	BL.MAUVAIS PSU	La carte électronique PSU n'est pas reconnue	Mauvaise carte électronique PSU pour cette chaudière <ul style="list-style-type: none"> ▶ Contacter le professionnel assurant la maintenance de l'appareil
B19	BL.PAS DE CONFIG	La chaudière n'est pas configurée	La carte électronique PSU a été changée <ul style="list-style-type: none"> ▶ Contacter le professionnel assurant la maintenance de l'appareil
B21	BL. COM SU	Erreur de communication entre les cartes électroniques PCU et SU	Mauvaise connexion <ul style="list-style-type: none"> ▶ Contacter le professionnel assurant la maintenance de l'appareil

Code	Messages	Description	Vérification / solution
B22	BL.DISP.FLAMME	Disparition de la flamme pendant le fonctionnement	Pas de courant d'ionisation <ul style="list-style-type: none"> ▶ Vérifier que le robinet gaz est bien ouvert ▶ Contacter le professionnel assurant la maintenance de l'appareil
B25	BL.SU ERROR	Erreur interne de la carte électronique SU	<ul style="list-style-type: none"> ▶ Contacter le professionnel assurant la maintenance de l'appareil
M04	REVISION	Une révision est demandée	La date programmée pour la révision est atteinte <ul style="list-style-type: none"> ▶ Si le symbole ? clignote, appuyer sur la touche ?. Les coordonnées de l'installateur s'affichent. ▶ Contacter le professionnel assurant la maintenance de l'appareil
M05	REVISION A	Une révision A, B ou C est demandée	La date programmée pour la révision est atteinte <ul style="list-style-type: none"> ▶ Si le symbole ? clignote, appuyer sur la touche ?. Les coordonnées de l'installateur s'affichent. ▶ Contacter le professionnel assurant la maintenance de l'appareil
M06	REVISION B		
M07	REVISION C		
M20	PURGE	Un cycle de purge de la chaudière est en cours	Mise sous tension de la chaudière <ul style="list-style-type: none"> ▶ Attendre 3 minutes
	SEC.CHAP.B XX JOURS	Le séchage de la chape est actif XX JOURS = Nombre de jours de séchage chape restant.	Un séchage de la chape est en cours. Le chauffage des circuits non concernés est coupé. <ul style="list-style-type: none"> ▶ Contacter le professionnel assurant la maintenance de l'appareil
	SEC.CHAP.C XX JOURS		
	SEC.CHAP.B+C XX JOURS		
M23	CHANGE SONDE EXT	La pile de la sonde extérieure radio est usée	Changer la sonde extérieure radio
	ARRET N XX	L'arrêt est actif XX = Numéro de l'arrêt actif	Un arrêt est en cours. Les circuits sélectionnés pour cet arrêt sont en mode Antigél pendant la période choisie.

7.3 Défaits (Code de type Lxx ou Dxx)

En cas de défaut de fonctionnement, le tableau de commande clignote et affiche un message d'erreur et un code correspondant.



Selon le tableau de commande, l'affichage des messages est différent :

- ▶ Tableau de commande OE-tronic 4 : Le code et le message sont affichés.
- ▶ Tableau de commande OE-control : Seul le code est affiché.

7.3.1. Tableau de commande OE-tronic 4

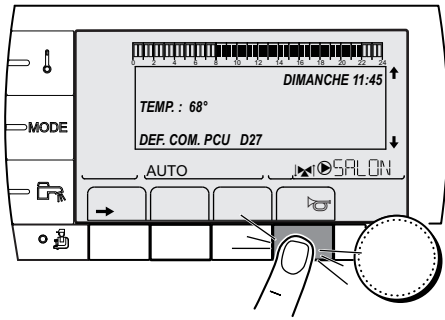

C002604-A-01

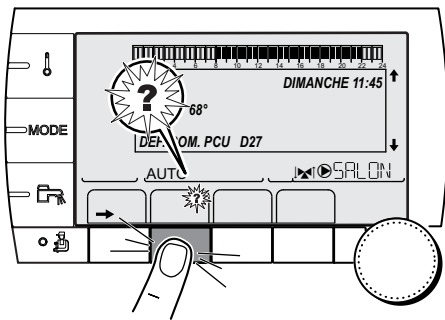

C002302-B-01

1. Noter le code affiché.
Le code est important pour le dépistage correct et rapide du type de dérangement et pour une éventuelle assistance technique.
2. Appuyer sur la touche . Si le code s'affiche à nouveau, éteindre et rallumer la chaudière.
3. Appuyer sur la touche ?. Suivre les indications affichées pour résoudre le problème.
4. Consulter la signification des codes dans le tableau suivant :

7.3.2. Tableau de commande OE-control

1. Noter le code affiché.
Le code est important pour le dépistage correct et rapide du type de dérangement et pour une éventuelle assistance technique.
2. Appuyer sur la touche . Si le code s'affiche à nouveau, éteindre et rallumer la chaudière.

7.3.3. Liste des défauts



Code	Défauts	Origine du défaut	Description	Vérification / solution
L00	DEF.PSU	PCU	Carte électronique PSU non connectée	Mauvaise connexion Carte électronique PSU défectueuse ▶ Contacter le professionnel assurant la maintenance de l'appareil
L01	DEF.PSU PARAM	PCU	Les paramètres de sécurité sont erronés	Mauvaise connexion Carte électronique PSU défectueuse ▶ Contacter le professionnel assurant la maintenance de l'appareil
L02	DEF.S.DEPART	PCU	La sonde départ chaudière est en court-circuit	Mauvaise connexion Défaillance de sonde ▶ Contacter le professionnel assurant la maintenance de l'appareil

Code	Défauts	Origine du défaut	Description	Vérification / solution
L03	DEF.S.DEPART	PCU	La sonde départ chaudière est en circuit ouvert	Mauvaise connexion Défaillance de sonde <ul style="list-style-type: none"> ▶ Contacter le professionnel assurant la maintenance de l'appareil
L04	DEF.S.DEPART	PCU	Température de chaudière trop basse	Mauvaise connexion Défaillance de sonde <ul style="list-style-type: none"> ▶ Contacter le professionnel assurant la maintenance de l'appareil
				Aucune circulation d'eau <ul style="list-style-type: none"> ▶ Purger l'air de l'installation de chauffage ▶ Contrôler la circulation (sens, pompe, vannes) ▶ Contrôler la pression d'eau
L05	STB DEPART	PCU	Température de chaudière trop haute	Mauvaise connexion Défaillance de sonde <ul style="list-style-type: none"> ▶ Contacter le professionnel assurant la maintenance de l'appareil
				Aucune circulation d'eau <ul style="list-style-type: none"> ▶ Purger l'air de l'installation de chauffage ▶ Contrôler la circulation (sens, pompe, vannes) ▶ Contrôler la pression d'eau
L06	DEF.S.RETOUR	PCU	La sonde de température retour est en court-circuit	Mauvaise connexion Défaillance de sonde <ul style="list-style-type: none"> ▶ Contacter le professionnel assurant la maintenance de l'appareil
L07	DEF.S.RETOUR	PCU	La sonde de température retour est en circuit ouvert	Mauvaise connexion Défaillance de sonde <ul style="list-style-type: none"> ▶ Contacter le professionnel assurant la maintenance de l'appareil
L08	DEF.S.RETOUR	PCU	Température de retour trop basse	Mauvaise connexion Défaillance de sonde <ul style="list-style-type: none"> ▶ Contacter le professionnel assurant la maintenance de l'appareil
				Aucune circulation d'eau <ul style="list-style-type: none"> ▶ Purger l'air de l'installation de chauffage ▶ Contrôler la circulation (sens, pompe, vannes) ▶ Contrôler la pression d'eau
L09	STB RETOUR	PCU	Température de retour trop élevée	Mauvaise connexion Défaillance de sonde <ul style="list-style-type: none"> ▶ Contacter le professionnel assurant la maintenance de l'appareil
				Aucune circulation d'eau <ul style="list-style-type: none"> ▶ Purger l'air de l'installation de chauffage ▶ Contrôler la circulation (sens, pompe, vannes) ▶ Contrôler la pression d'eau

Code	Défauts	Origine du défaut	Description	Vérification / solution
L10	DT.DEP-RET<MIN	PCU	Ecart insuffisant entre les températures de départ et de retour	Mauvaise connexion Défaillance de sonde ▶ Contacter le professionnel assurant la maintenance de l'appareil
				Aucune circulation d'eau ▶ Purger l'air de l'installation de chauffage ▶ Contrôler la circulation (sens, pompe, vannes) ▶ Contrôler la pression d'eau
L11	DT.DEP-RET>MAX	PCU	Ecart entre les températures de départ et de retour trop important	Mauvaise connexion Défaillance de sonde ▶ Contacter le professionnel assurant la maintenance de l'appareil
				Aucune circulation d'eau ▶ Purger l'air de l'installation de chauffage ▶ Contrôler la circulation (sens, pompe, vannes) ▶ Contrôler la pression d'eau
L12	STB OUVERT	PCU	Température maximale de la chaudière dépassée (Thermostat maximum STB)	Mauvaise connexion Défaillance de sonde ▶ Contacter le professionnel assurant la maintenance de l'appareil
				Aucune circulation d'eau ▶ Purger l'air de l'installation de chauffage ▶ Contrôler la circulation (sens, pompe, vannes) ▶ Contrôler la pression d'eau
L14	DEF.ALLUMAGE	PCU	5 échecs de démarrage du brûleur	Absence d'arc d'allumage ▶ Contacter le professionnel assurant la maintenance de l'appareil
				Présence d'arc d'allumage mais pas de formation de flamme ▶ Vérifier que le robinet gaz est bien ouvert ▶ Contacter le professionnel assurant la maintenance de l'appareil
				Présence de flamme mais ionisation insuffisante (<3 µA) ▶ Vérifier que le robinet gaz est bien ouvert ▶ Contacter le professionnel assurant la maintenance de l'appareil
L16	FLAM.PARASI.	PCU	Détection d'une flamme parasite	Présence d'un courant d'ionisation alors qu'il n'y a pas de flamme Transformateur d'allumage défectueux Vanne gaz défectueuse Le brûleur reste incandescent : CO ₂ trop élevé ▶ Contacter le professionnel assurant la maintenance de l'appareil
L17	DEF.VANNE GAZ	PCU	Problème sur la vanne gaz	Mauvaise connexion Carte électronique SU défectueuse ▶ Contacter le professionnel assurant la maintenance de l'appareil

Code	Défauts	Origine du défaut	Description	Vérification / solution
L34	DEF. VENTILO	PCU	Le ventilateur ne tourne pas à la bonne vitesse	Mauvaise connexion Ventilateur défectueux ▶ Contacter le professionnel assurant la maintenance de l'appareil
L35	DEF.RET>CHAUD	PCU	Départ et retour inversés	Mauvaise connexion Défaillance de sonde ▶ Contacter le professionnel assurant la maintenance de l'appareil Sens de la circulation d'eau inversé ▶ Contrôler la circulation (sens, pompe, vannes)
L36	DEF.IONISATION	PCU	La flamme a disparu plus de 5 fois en 24 heures pendant que le brûleur était en marche	Pas de courant d'ionisation ▶ Vérifier que le robinet gaz est bien ouvert ▶ Contacter le professionnel assurant la maintenance de l'appareil
L37	DEF.COM.SU	PCU	Rupture de communication avec la carte électronique SU	Mauvaise connexion ▶ Contacter le professionnel assurant la maintenance de l'appareil
L38	DEF.COM PCU	PCU	Rupture de communication entre les cartes électroniques PCU et SCU	Mauvaise connexion Carte électronique SCU non connectée ou défectueuse ▶ Contacter le professionnel assurant la maintenance de l'appareil
L39	DEF BL OUVERT	PCU	L'entrée BL s'est ouverte durant un instant	Mauvaise connexion Cause externe Paramètre mal réglé ▶ Contacter le professionnel assurant la maintenance de l'appareil
L40	DEF.TEST.HRU	PCU	Erreur de test de l'unité HRU/URC	Mauvaise connexion Cause externe Paramètre mal réglé ▶ Contacter le professionnel assurant la maintenance de l'appareil
L250	DEF.MANQUE EAU	PCU	La pression d'eau est trop faible	Circuit hydraulique mal purgé Fuite d'eau Erreur de mesure ▶ Faire un appoint d'eau si nécessaire ▶ Réarmer la chaudière
L251	DEF.MANOMETRE	PCU	Défaut du capteur de pression d'eau	Problème de câblage Le manomètre est défectueux Carte sondes défectueuse ▶ Contacter le professionnel assurant la maintenance de l'appareil
D03 D04	DEF. S.DEP.B DEF. S.DEP.C	SCU	Défaut sonde départ circuit B Défaut sonde départ circuit C Remarques : La pompe du circuit tourne. Le moteur de la vanne 3 voies du circuit n'est plus alimenté et peut être manoeuvré manuellement.	Mauvaise connexion Défaillance de sonde ▶ Contacter le professionnel assurant la maintenance de l'appareil

Code	Défauts	Origine du défaut	Description	Vérification / solution
D05	DEF.S.EXT.	SCU	Défaut sonde extérieure Remarques : La consigne chaudière est égale au MAX. CHAUD.. La régulation des vannes n'est plus assurée mais la surveillance de la température maximale du circuit après vanne reste assurée. Les vannes peuvent être manoeuvrées manuellement. Le réchauffage de l'eau chaude sanitaire reste assuré.	Mauvaise connexion Défaillance de sonde ▶ Contacter le professionnel assurant la maintenance de l'appareil
D07	DEF.S.AUX.	SCU	Défaut sonde auxiliaire	Mauvaise connexion Défaillance de sonde ▶ Contacter le professionnel assurant la maintenance de l'appareil
D09	DEF.S.ECS	SCU	Défaut sonde eau chaude sanitaire Remarques : Le réchauffage de l'eau chaude sanitaire n'est plus assuré. La pompe de charge tourne. La température de charge du ballon est égale à la température de la chaudière.	Mauvaise connexion Défaillance de sonde ▶ Contacter le professionnel assurant la maintenance de l'appareil
D11 D12 D13	DEF. S.AMB.A DEF.S.AMB.B DEF.S.AMB.C	SCU	Défaut sonde d'ambiance A Défaut sonde d'ambiance B Défaut sonde d'ambiance C Remarque : Le circuit concerné fonctionne sans influence de la sonde d'ambiance.	Mauvaise connexion Défaillance de sonde ▶ Contacter le professionnel assurant la maintenance de l'appareil
D14	DEF.COM MC	SCU	Rupture de communication entre la carte électronique SCU et le module chaudière radio	Mauvaise connexion ▶ Vérifier la liaison et les connecteurs Défaillance du module chaudière ▶ Changer le module chaudière
D15	DEF.S.BAL.TP	SCU	Défaut sonde ballon tampon Remarque : Le réchauffage du ballon tampon n'est plus assuré.	Mauvaise connexion Défaillance de sonde ▶ Contacter le professionnel assurant la maintenance de l'appareil
D16 D16	DEF.S.PISC.B DEF.S.PISC.C	SCU	Défaut sonde piscine circuit B Défaut sonde piscine circuit C Remarque : Le réchauffage de la piscine est indépendant de sa température.	Mauvaise connexion Défaillance de sonde ▶ Contacter le professionnel assurant la maintenance de l'appareil
D17	DEF.S.BAL.2	SCU	Défaut sonde ballon 2	Mauvaise connexion Défaillance de sonde ▶ Contacter le professionnel assurant la maintenance de l'appareil
D27	DEF. COM. PCU	SCU	Rupture de communication entre les cartes électroniques SCU et PCU ▶ Contacter le professionnel assurant la maintenance de l'appareil	
D29	DEF.V3V.B.IOBL	SCU	Rupture de communication entre la carte électronique SCU et le module V3V	Le module V3V est hors tension Le module V3V et la carte électronique SCU ne sont pas raccordés sur la même phase Le module V3V a été supprimé ▶ Contacter le professionnel assurant la maintenance de l'appareil

Code	Défauts	Origine du défaut	Description	Vérification / solution
D30	DEF.V3V.C.IOBL	SCU	Rupture de communication entre la carte électronique SCU et le module V3V	Le module V3V est hors tension Le module V3V et la carte électronique SCU ne sont pas raccordés sur la même phase Le module V3V a été supprimé ▶ Contacter le professionnel assurant la maintenance de l'appareil
D31	DEF.COM.IOBL	SCU	La fonction IOBL n'est plus active	Problème sur la carte électronique SCU ▶ Contacter le professionnel assurant la maintenance de l'appareil
D32	5 RESET:ON/OFF	SCU	5 réarmements ont été réalisés en moins d'une heure ▶ Eteindre et rallumer la chaudière ▶ Si la chaudière ne démarre pas après plusieurs réarmements (5 tentatives possibles), contacter votre chauffagiste en lui indiquant le message de défaut affiché	
D37	TA-S COURT-CIR	SCU	Le Titan Active System® est en court-circuit ▶ Contacter le professionnel assurant la maintenance de l'appareil Remarques : La production d'eau chaude sanitaire est arrêtée mais peut néanmoins être relancée par la touche  . Le ballon n'est plus protégé. Si : Un ballon sans Titan Active System® est branché sur la chaudière : Vérifier que le connecteur de simulation Titan Active System® (livré dans le colis AD212) est monté sur la carte sonde.	
D38	TA-S DEBRANCHE	SCU	Le Titan Active System® est en circuit ouvert ▶ Contacter le professionnel assurant la maintenance de l'appareil Remarques : La production d'eau chaude sanitaire est arrêtée mais peut néanmoins être relancée par la touche  . Le ballon n'est plus protégé. Si : Un ballon sans Titan Active System® est branché sur la chaudière : Vérifier que le connecteur de simulation Titan Active System® (livré dans le colis AD212) est monté sur la carte sonde.	

8 Caractéristiques techniques

8.1 Caractéristiques techniques

Type de chaudière			GMR 5045 Condens	GMR 5065 Condens	GMR 5090 Condens	GMR 5115 Condens
Généralités						
Réglage du débit	Réglable		Modulant, Marche/Arrêt, 0 - 10 V			
Plages de puissance (Pn) G20 Régime Chauffage (80/60 °C)	minimum- maximum	kW	8,0 - 40,0	12,0 - 61,0	14,1 - 84,2	16,6 - 107,0
	Réglage d'usine	kW	40,0	61,0	84,2	107,0
Plages de puissance (Pn) G25 Régime Chauffage (80/60 °C)	minimum- maximum	kW	6,6 - 33,2	10,0 - 50,6	14,1 - 84,2	16,6 - 107,0
	Réglage d'usine	kW	33,2	50,6	84,2	107,0
Plages de puissance (Pn) G20 Régime Chauffage (50/30 °C)	minimum- maximum	kW	8,9 - 43,0	13,3 - 65,0	15,8 - 89,5	18,4 - 114,0
	Réglage d'usine	kW	43,0	65,0	89,5	114,0
Plages de puissance (Pn) G25 Régime Chauffage (50/30 °C)	minimum- maximum	kW	7,4 - 35,7	11,0 - 54,0	15,8 - 89,5	18,4 - 114,0
	Réglage d'usine	kW	35,7	54,0	89,5	114,0
Rendement chauffage à pleine charge (Hi) (80/60 °C)	-	%	97,2	98,3	97,9	96,6
Rendement chauffage à pleine charge (Hi) (50/30 °C)	-	%	102,9	104,6	104,1	102,5
Rendement chauffage à charge partielle (Hi) (Température de retour 60°C)	-	%	97,5	98,3	96,6	96,5
Rendement chauffage à charge partielle (EN 92/42)(Température de retour 30°C)	-	%	107,7	108,9	108,1	107,1
Données relatives aux gaz et aux gaz de combustion						
Consommation de gaz G20 (Gaz naturel H)	minimum- maximum	m ³ /h	0,9 - 4,4	1,3 - 6,6	1,5 - 9,1	1,8 - 11,7
Consommation de gaz G25 (Gaz naturel L)	minimum- maximum	m ³ /h	0,9 - 3,3	0,9 - 3,6	1,7 - 9,8	2,1 - 13,7
Consommation de gaz G31 (Propane)	minimum- maximum	m ³ /h	0,3 - 1,7	0,5 - 2,5	0,6 - 3,5	0,6 - 4,7
NOx-Émission par an ou (EN 483)		mg/kWh	37	32	45	46
Débit massique des fumées	minimum- maximum	kg/h	14 - 69	21 - 104	28 - 138	36 - 178
Température des fumées	minimum- maximum	°C	30 - 67	30 - 68	30 - 68	30 - 72
Caractéristiques du circuit chauffage						
Contenance en eau		l	5,5	6,5	7,5	7,5
Pression de service de l'eau	minimum	kPa (bar)	80 (0,8)	80 (0,8)	80 (0,8)	80 (0,8)
Pression de service de l'eau (PMS)	maximum	kPa (bar)	400 (4,0)	400 (4,0)	400 (4,0)	400 (4,0)
Température de l'eau	maximum	°C	110	110	110	110
Température de service	maximum	°C	90	90	90	90
Caractéristiques électriques						
Tension d'alimentation		VAC/Hz	230/50	230/50	230/50	230/50
Puissance absorbée - Grande vitesse	maximum	W	68	88	125	199

Type de chaudière			GMR 5045 Condens	GMR 5065 Condens	GMR 5090 Condens	GMR 5115 Condens
Puissance absorbée - Petite vitesse	maximum	W	18	23	20	45
Puissance absorbée - Stand-by	maximum	W	5	6	4	7
Indice de protection électrique		IP	X4D	X4D	X4D	X4D
Autres caractéristiques						
Poids (à vide)	Total	kg	53	60	67	68
Niveau sonore moyen à une distance de 1m de la chaudière		dB(A)	45	45	52	51

9 Economies d'énergie

9.1 Conseils pour économiser de l'énergie

- ▶ Bien ventiler la pièce où est installée la chaudière.
- ▶ Ne pas boucher les aérations.
- ▶ Ne pas couvrir les radiateurs. Ne pas mettre en place des rideaux devant les radiateurs.
- ▶ Mettre en place des panneaux réflecteurs à l'arrière des radiateurs pour éviter des pertes de chaleur.
- ▶ Isoler les tuyauteries dans les pièces qui ne sont pas chauffées (caves et greniers).
- ▶ Fermer les radiateurs dans les pièces non utilisées.
- ▶ Ne pas laisser couler inutilement de l'eau chaude (et froide).
- ▶ Installer un pommeau de douche économique pour économiser jusqu'à 40 % d'énergie.
- ▶ Préférer une douche à un bain. Un bain consomme 2 fois plus d'eau et d'énergie.

9.2 Recommandations

Une commande à distance est disponible dans les versions suivantes :

- ▶ Filaire
- ▶ Radio

Le réglage du tableau de commande et/ou de la commande à distance a une grande influence sur la consommation d'énergie.

Quelques conseils :

- ▶ Dans la pièce où se trouve la sonde d'ambiance, il n'est pas conseillé d'installer des radiateurs avec robinet thermostatique. Si un robinet thermostatique est présent, l'ouvrir complètement.
- ▶ Fermer ou ouvrir complètement les robinets thermostatiques des radiateurs entraîne des fluctuations de température non souhaitées. Ouvrir et fermer les robinets thermostatiques par petits paliers.
- ▶ Baisser la consigne à environ 20°C. Ceci permet de réduire les frais de chauffage et la consommation d'énergie.
- ▶ Baisser la consigne lors de l'aération des pièces.
- ▶ Lors du réglage du programme horaire, tenir compte des jours d'absence et des congés.

10 Garanties

10.1 Généralités

Vous venez d'acquérir l'un de nos appareils et nous vous remercions de la confiance que vous nous avez ainsi témoignée.

Nous nous permettons d'attirer votre attention sur le fait que votre appareil gardera d'autant plus ses qualités premières qu'il sera vérifié et entretenu régulièrement.

Votre installateur et tout notre réseau restent bien entendu à votre disposition.

10.2 Conditions de garantie



Les dispositions qui suivent concernant la garantie contractuelle ne sont pas exclusives du bénéfice le cas échéant au profit de l'acheteur des dispositions légales applicables en Belgique en matière de vices cachés.

Votre appareil bénéficie d'une garantie contractuelle contre tout vice de fabrication à compter de sa date d'achat mentionnée sur la facture de l'installateur.

La durée de notre garantie est mentionnée dans notre catalogue tarif.

Notre responsabilité en qualité de fabricant ne saurait être engagée au titre d'une mauvaise utilisation de l'appareil, d'un défaut ou d'une insuffisance d'entretien de celui-ci, ou d'une mauvaise installation de l'appareil (il vous appartient à cet égard de veiller à ce que cette dernière soit réalisée par un professionnel qualifié).

Nous ne saurions en particulier être tenus pour responsables des dégâts matériels, pertes immatérielles ou accidents corporels consécutifs à une installation non conforme :

- ▶ aux dispositions légales et réglementaires ou imposées par les autorités locales,
- ▶ aux dispositions nationales, voire locales et particulières régissant l'installation,
- ▶ à nos notices et prescriptions d'installation, en particulier pour ce qui concerne l'entretien régulier des appareils,
- ▶ aux règles de l'art.

Notre garantie est limitée à l'échange ou la réparation des seules pièces reconnues défectueuses par nos services techniques à l'exclusion des frais de main d'œuvre, de déplacement et de transport.

Notre garantie ne couvre pas le remplacement ou la réparation de pièces par suite notamment d'une usure normale, d'une mauvaise utilisation, d'interventions de tiers non qualifiés, d'un défaut ou d'insuffisance de surveillance ou d'entretien, d'une alimentation électrique non conforme et d'une utilisation d'un combustible inapproprié ou de mauvaise qualité.

Les sous-ensembles, tels que moteurs, pompes, vannes électriques, etc..., ne sont garantis que s'ils n'ont jamais été démontés.

Les droits établis par la directive européenne 99/44/CEE, transposée par le décret législatif N° 24 du 2 février 2002 publiée sur le J.O. N° 57 du 8 mars 2002, restent valables.

